

# Schmidtschläger



Spezialist für Beschläge & Sicherheit

## SICHERHEITSTECHNIK

Sicher wohnen -  
besser leben!

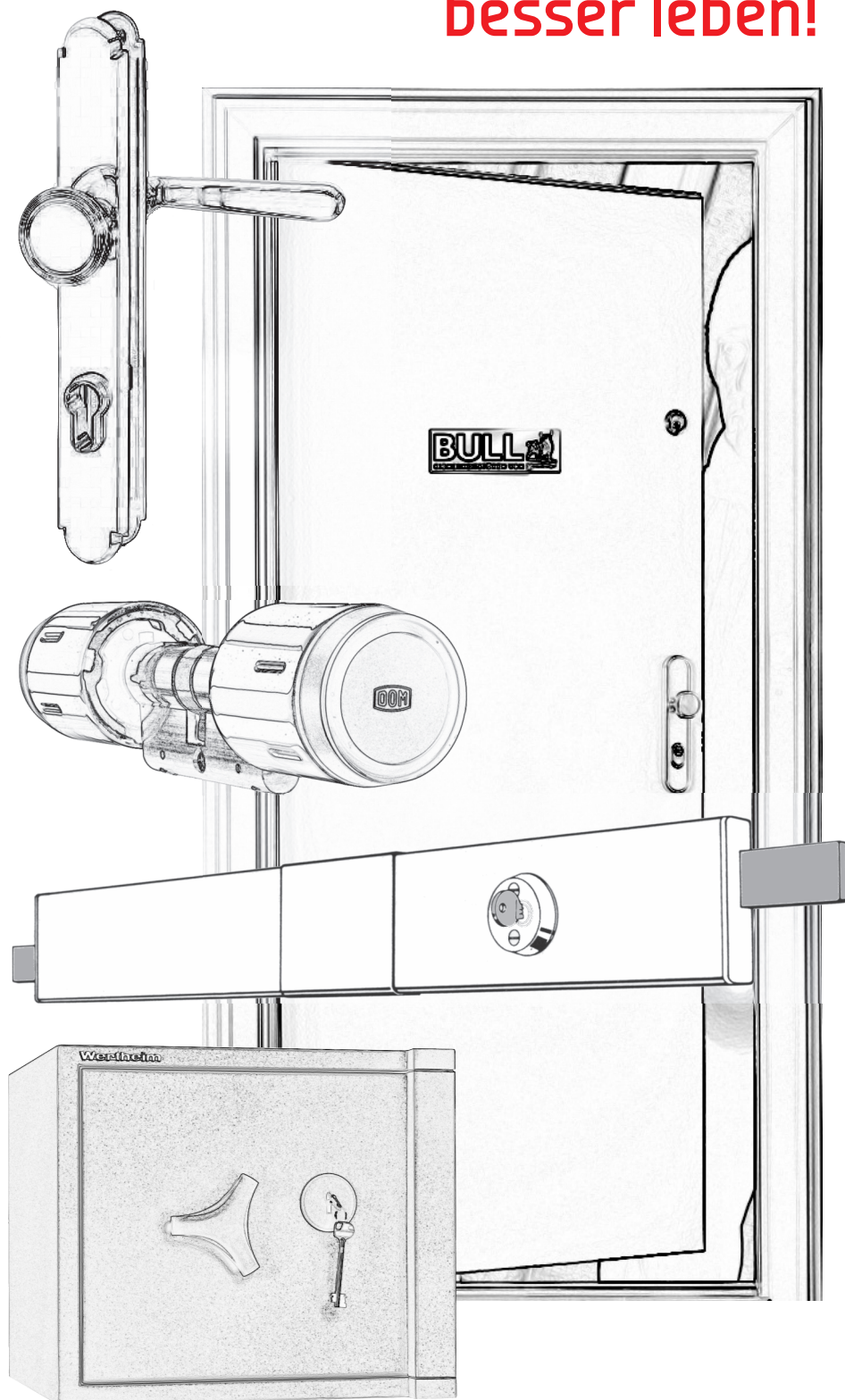

1160 Wien, Hippgasse 17

01 / 523 46 52-0

service@schmidtschlaeger.at

www.schmidtschlaeger.at

### Einbrecher wählen den Weg des geringsten Widerstands. Schützen Sie sich jetzt!



Ein Einbruch in den eigenen vier Wänden bedeutet für viele Menschen, ob jung oder alt, einen großen Schock.

Dabei machen den Betroffenen die Verletzung der Privatsphäre, das verloren gegangene Sicherheitsgefühl häufig mehr zu schaffen als der rein materielle Schaden. Dass man sich davor schützen kann, zeigt die Erfahrung der Polizei. Über ein Drittel der Einbrüche bleibt im Versuchsstadium stecken, nicht zuletzt wegen sicherungstechnischer Einrichtungen.

#### Liebe sicherheitsinteressierte Kunden,

"Bei mir gibt's eh nix zu holen"

mehr als 80% der Einbrecher wissen nicht, was sich hinter der Eingangstüre befindet und sind auch schon mit 50 Euro oder einem Handy zufrieden.

"Verheißt eine gut abgesicherte Türe nicht eher reiche Beute für einen Einbrecher?"

Einbrecher wählen den Weg des geringsten Widerstandes. Kommt der „normale Einbrecher“, also das Gros der Täter, nicht innerhalb von zwei bis fünf Minuten in die Wohnung, wird er die Tatausführung abbrechen und zum nächsten Objekt gehen.

Diese Broschüre gibt Ihnen einen Überblick, wie Sie Ihr Heim gegen "ungebetene Gäste" absichern können.



#### Von der Erstberatung bis zur Montage

Wir sind ein führendes Unternehmen für Beschläge und Sicherheitstechnik in Wien und verfügen über eine langjährige Erfahrung im Bereich Sicherheitsbeschläge, Zylinder, Balkenschlösser, Schließanlagen und auch elektronischer Schließtechnik.

Meine Mitarbeiter und ich besuchen regelmäßig Schulungen und Seminare, um Ihnen eine optimale Beratung am neuesten Stand der Sicherheitstechnik bieten zu können. Die Monteure sind hochqualifizierte Mitarbeiter und sind die Visitenkarte unseres Unternehmens beim Kunden vor Ort.

In unserem Schauraum in der Hippgasse sind über 100m<sup>2</sup> der Präsentation von sicherungstechnischen Maßnahmen gewidmet, anschaulich an 1:1 Mustertüren und -fenstern, und alle in diesem Heft angeführten Produkte können Sie in voller Funktion testen.

Unser Ziel ist es, Sie von der Erstberatung bis zur Montage zufriedenzustellen. Wenn wir das geschafft haben und damit Ihr in uns gesetztes Vertrauen bestätigt haben, dann freuen wir uns, wenn Sie uns Ihren Verwandten und Freunden weiterempfehlen!

Kommen Sie zu uns und lassen Sie sich beraten, auch unverbindlich und kostenlos vor Ort.

Meine Mitarbeiter finden gemeinsam mit Ihnen die optimale Lösung für Ihr persönliches Sicherheitsbedürfnis.

Ich freue mich auf Sie

#### Sicherheit ist Vertrauenssache

Unsere Sicherheitsexperten Erich Kurzmann und Luka Mataric vertiefen und aktualisieren ihr Fachwissen laufend bei Schulungen.

Bei einem kostenlosen und unverbindlichen Beratungstermin bei Ihnen vor Ort, bieten Sie Ihnen kompetente Beratung zur Absicherung Ihres Heims nach Ihrem persönlichen Sicherheitsbedürfnis.

Vereinbaren Sie einen kostenlosen Beratungstermin mit unseren Sicherheitsexperten:

Erich Kurzmann

Tel 0664 214 61 88

erich\_kurzmann@schmidtschlaeger.at



Luka Mataric

Tel 0699 104 06 578

luka\_mataric@schmidtschlaeger.at





### Sicherheit im Überblick

In unserem Sicherheitsmagazin informieren wir Sie über vielfältige Möglichkeiten, Ihr Zuhause abzusichern.

Bezeichnung	Seite
Sicherheitszylinder mechanisch	4-7
Sicherheitsbeschläge	8-12
Messing	8-9
Edelstahl/Aluminium	10-11
Sicherheitsrosetten	12
Zusatzschlösser	13
digitale Türspione	13
Balkenschlösser	14-16
für Einflügel-Türen	14
für Doppelflügel-Türen	15-16
Sicherheitstüren BULL	17-19
digitale Schließsysteme	20-27
ENiQ	21-23
Xesar	24
AirKey	25
TapKey / Easykey	26
HOMETEC / NUKI	27
Fenstersicherungen	28-29
Tresore	30-32
Sonder-Tresore	33
Rauchwarnmelder, Feuerlöscher	34
Alarmanlage	35



Dieser Katalog wurde mit größtmöglicher Sorgfalt erstellt, Druck- und Satzfehler können trotzdem nicht ausgeschlossen werden. Preisänderungen sind vorbehalten.



**Besuchen Sie unseren Schauraum!**

**Hier können Sie unsere Sicherheitsprodukte 1:1 in ihrer Anwendung ausprobieren!**



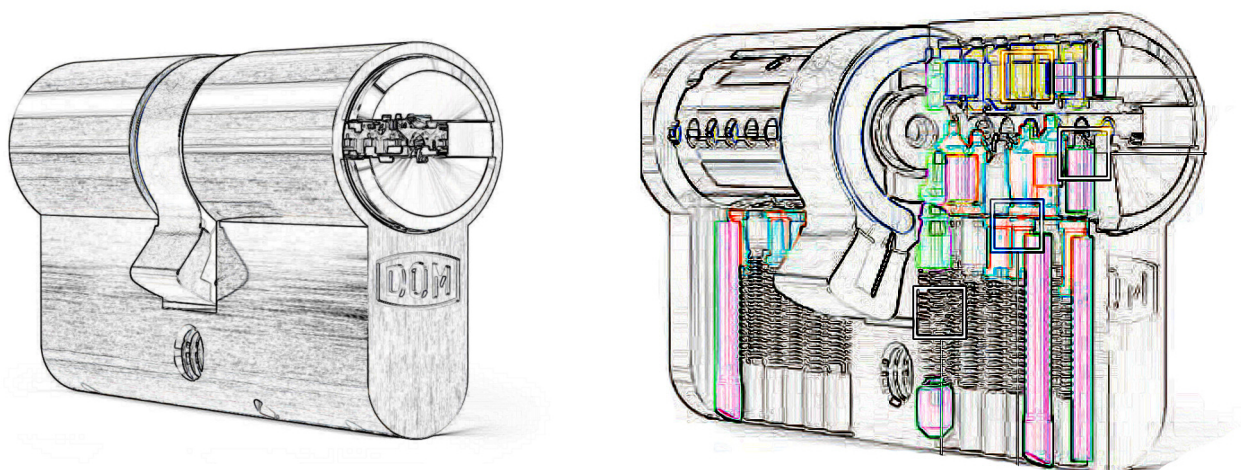

### Verschiedene Möglichkeiten des Schutzes bei Zylindern

#### Aufbohr- und optional Kernziehschutz:

Hartmetalldruckschieber im Kern und Hartmetallstifte im Gehäuse gewähren Schutz gegen Aufbohren und Kernziehen.

#### Abtastschutz:

12 ungefederte Sperrstifte mit insgesamt 18 Steuerstiften müssten gleichzeitig in eine bestimmte Position gebracht werden, damit der Kern verdreht werden kann.

#### Zieh- und Abreißschutz:

Verklautete Sperrstifte und Profileisten sowie das eigene Hochsicherheits-Modul mit Hartmetallstiften bieten Schutz gegen Abbrechen und Abreißen des Zylindergehäuses bzw. Herausziehen des Zylinderkernes.

#### Pickingschutz:

Verhindert, dass die Abfrage-Positionen im Zylinder mit einem Werkzeug in die richtige Stellung gebracht werden können, um so die Tür zu öffnen.



Diese Zylinder entsprechen der EN 1303 2005 in der Verschlusssicherheitsklasse 6 und Angriffswiderstandsklasse 2.

### Bestimmung der Zylinderlänge

Der Zylinder sollte (ganz besonders bei Sicherheitsbeschlägen) nicht oder nur ganz wenig (1-2mm) über das Türschild hinausragen.

Bei gefälzten Türen ist der Abstand von der Schlossmitte zu den jeweiligen Außenseiten verschieden groß, dadurch wird ein Zylinder benötigt, bei dem die Sperrnase nicht in der Mitte ist, d.h. der Abstand von Mitte - Sperrnase zu den Außenkanten ist verschieden.

Deshalb werden als Basismaß eines Zylinders die beiden Längen bis Mitte Sperrnase angegeben.

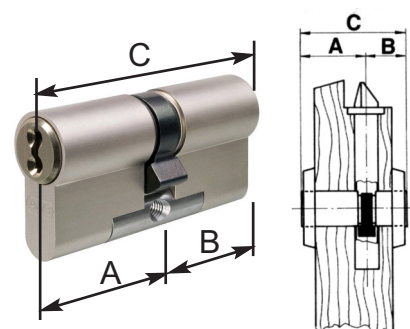

### Gleichschließung

Ein dicker Schlüsselbund ist ein unattraktiver Begleiter. Wenn Sie sich schon lange über zu viel Unübersichtlichkeit geärgert haben, ist gleichschließende Sicherheitstechnik genau das Richtige für Sie. Gleichschließend bedeutet: Mit einem Schlüssel öffnen Sie alles, von der Haustür bis zum Briefkasten, vom Garagentor bis zum Fenstergriff, von der Kellertür bis zum Fahrradschuppen.

### Beidseitig sperrbar

Wenn der Schlüssel innen steckt, kann trotzdem von außen aufgesperrt werden. Funktion beidseitig sperrbar, optional erhältlich

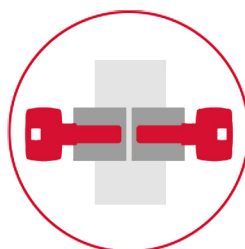



### Verschiedene Möglichkeiten des Schutzes bei Schlüsseln

#### Organisatorischer Schutz

Schlüssel werden nur für bezugsberechtigte Personen mit entsprechendem Legitimationsnachweis (z.B. Sicherungskarte) hergestellt.

#### Rechtlicher Schutz

Die gewerbliche Herstellung von Schlüsseln erfolgt ausschließlich beim Erzeuger oder bei vom Erzeuger berechtigten Fachbetrieben. Zusätzlich wird die unberechtigte Fertigung von Schlüsseln durch patentierte Merkmale am Schlüssel geschützt.

#### Höchster technischer Schutz

Schlüssel verfügen über technische Merkmale, deren Fertigung Spezialmaschinen und hohes Fachwissen erfordert, z.B. DOM TwinStar, DOM ix TWIDO, EVVA MCS

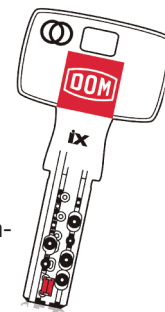

### Sicherungskarte

Jeder Sicherheitszylinder besitzt eine Sicherungskarte. Damit ist gewährleistet, dass nur der Besitzer dieser Karte einen Schlüssel nachmachen kann!



### Schließanlagen

Überall, wo viele Menschen viele Räume nutzen, ist es nötig, festzulegen, wer wohin darf. Schließanlagen bieten Ihnen differenzierte Möglichkeiten, um Zylinder und Schlüssel einzusetzen.

Einfaches Beispiel: In Mehrfamilienhäusern benutzen Sie Ihren Wohnungsschlüssel gleichzeitig auch für zentrale Türen im Keller, auf dem Dachboden oder am Hauseingang. (ZS)

Genau das Richtige für Eigenheime und mittlere Betriebe, die nur von wenigen Personen betreten werden, ist eine Hauptschließanlage. Hier hat nur der Besitzer des Hauptschlüssels Zugang zu allen Bereichen. So vielseitig Ihre persönlichen Wünsche auch sein mögen, genauso differenziert ist es möglich, eine genau auf Sie zugeschnittene Schließanlage anzulegen – spätere Erweiterungen inbegriffen.



Zentralschlossanlage ZS

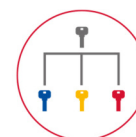

Hauptschließanlage HS



Generalhauptschließanlage GHS



Abfrageelement für die Rollen  
11 gefederte Zuhaltungen

10 Profilkontrollstifte

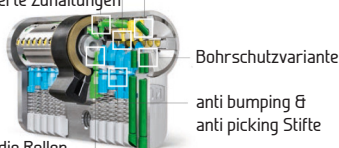

Bohrschutzvariante

anti bumping & anti picking Stifte

Abfrageelement für die Rollen

### ix TwinStar

Das neue Wendeschlüsselsystem ist durch eine schwimmend gelagerte Doppelrolle im Schlüssel besonders gut gegen unberechtigte Kopien geschützt. Dank eines komplexen Systems - 11 gefederte Zuhaltungen, davon 10 Stiftzuhaltungen und 1 Sperrwellenzuhaltung - bietet es sich für Eigenheime bis hin zu Großobjekten mit hohen Sicherheitsstandards an. Bei Schlüsselverlust besteht die Möglichkeit, den Erstschlüsselsatz durch Umcodieren des Zylinders zu deaktivieren.

Patentrechtlich geschützt, Verschlussicherheitsklasse 6 und Angriffswiderstandsklasse 2, zertifiziert zum Einbau in Feuerschutztüren. Sicherungskarte, 3 Schlüssel, vernickelt oder messing.

#### Preise:

ix TwinStar Zylinder Einzelschließung 30,5/35,5mm	ab 219,00
ix TwinStar Zylinder Schließanlage GHS 30,5/35,5mm	ab 306,00
je 10mm Verlängerung	ab 18,00
gleichsperrend	+ 7,00
beidseitig sperrbar	+ 22,00

### MCS

Im Zylinderkern befinden sich 8 drehbare Magnetrotoren, denen die 4 Magnetpillen des Schlüssels zugeordnet sind. Wird ein MCS-Schlüssel mit passender magnetischer Codierung eingeführt, so werden alle Magnetrotoren in die Schließposition gebracht und der Schlüssel öffnet bzw. sperrt.

Patentrechtlich geschützt, Verschlussicherheitsklasse 6 und Angriffswiderstandsklasse 2, höchste Nachschlüsselsicherheit. Sicherungskarte, 3 Schlüssel, vernickelt oder messing.

#### Preise:

MCS Zylinder Einzelschließung 31/36mm	ab 265,00
MCS Zylinder Schließanlage GHS 31/36mm	ab 236,00
ohne Schlüssel	
je 5mm Zylinderverlängerung	ab 10,00
gleichsperrend	+ 15,00
beidseitig sperrbar	+ 36,00



**DOM-Zylinder führen wir auch in modularer Bauweise,**

d.h. wir können prompt jede Zylinderlänge für Sie zusammenbauen, auch in gleichsperrender Ausführung.  
Erhöhter Abreißschutz durch den formschlüssigen Verbindungssteg aus Chrom-Nickel-Stahl.

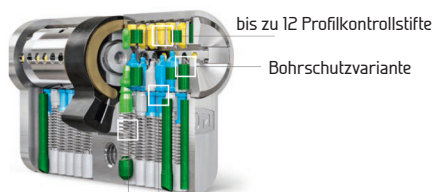

7 gefederte Zuhaltungen aus Sondermessing oder stahlgehärtet inklusive Rollenfunktionsstifte

anti bumping & anti picking Stifte

bis zu 12 Profilkontrollstifte

Bohrschutzvariante



**ix TWIDO**

Der ix TWIDO Zylinder bietet sehr hohen technischen Schlüsselkopierschutz durch neuartige, schwimmend gelagerte Doppelrolle in der Schlüsselspitze. Die besondere Hoch-Tief-Fräsung im Schlüssel erschwert das Anfertigen von Schlüsselkopien. Hoher Manipulationsschutz durch bis zu 21 Schließberechtigungsabfragen je Schlüssel.

Hoher Bedienkomfort durch Wendeschlüssel.

Patentrechtlich geschützt, Verschlusssicherheitsklasse 6 und Angriffswiderstandsklasse 2

Sicherungskarte, 3 Schlüssel, vernickelt oder messing.

**Preise:**

ix TWIDO Zylinder Einzelschließung 30,5/35,5mm	ab 201,00
ix TWIDO Zylinder Schließanlage GHS 30,5/35,5mm	ab 283,00
je 10mm Verlängerung	ab 18,00
gleichsperrend	+ 7,00
beidseitig sperrbar	+ 22,00
Aufpreis modularer Aufbau	+ 40,00

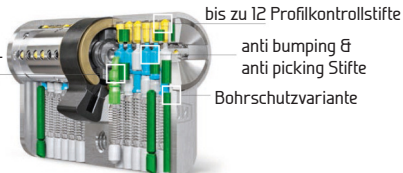

gefederte Stiftabfrage für die zusätzliche geprägte Ausnehmung

bis zu 12 Profilkontrollstifte

anti bumping & anti picking Stifte

Bohrschutzvariante



**ix TECO**

Der ix TECO Zylinder bietet hohen technischen Schlüsselkopierschutz durch eine neuartige, geprägte Ausnehmung sowie Hochrippe und Hoch-Tief-Fräsung im Schlüssel. Die bis zu 20-fache Schließberechtigungsabfrage je Schlüssel bietet hohen Manipulationsschutz.

Hoher Bedienkomfort durch Wendeschlüssel.

Patentrechtlich geschützt, Verschlusssicherheitsklasse 6 und

Angriffswiderstandsklasse 2, VdS-Anerkennung

Sicherungskarte, 3 Schlüssel, vernickelt oder messing.

**Preise:**

ix TECO Zylinder Einzelschließung 30,5/35,5mm	ab 164,00
ix TECO Zylinder Schließanlage GHS 30,5/35,5mm	ab 230,00
je 10mm Verlängerung	ab 18,00
gleichsperrend	+ 7,00
beidseitig sperrbar	+ 22,00
Aufpreis modularer Aufbau	+ 40,00

Hartmetall-Druckschieber und Aufbohrschutz-Kern

Rasterrolle

Sperrstift

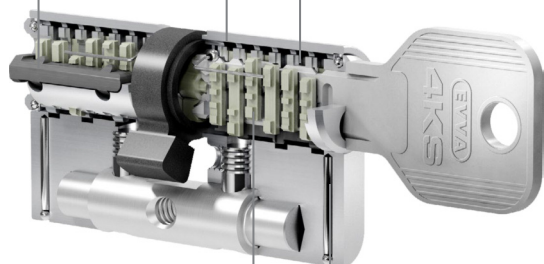

Zusatz-Kodierung

Aufbohrschutz-Gehäuse



**4KS**

4KS (4-Kurven-System) zeichnet sich durch das einzigartige und patentierte federnfreie Funktionsprinzip aus. Die Sperrelemente im 4KS-Zylinder werden über die Kurvenfräsung am Schlüssel bewegt. Insgesamt 12 ungefederte, massive Sperrstifte werden über Zwangssteuerung der 6 Schlüsselkurven in bestimmte Positionen gebracht und über 2 Druckschieber abgefragt. Es ist nicht erkennbar welcher Sperrstift im Einzelfall wirkt.

Patentrechtlich geschützt, Verschlusssicherheitsklasse 6 und

Angriffswiderstandsklasse 2

Sicherungskarte, 3 Schlüssel, vernickelt oder messing.

**Preise:**

4KS Zylinder Einzelschließung 31/36mm	ab 189,00
4KS Zylinder Schließanlage GHS 31/36mm	ab 222,00
je 5mm Zylinderverlängerung	ab 10,00
gleichsperrend	+ 15,00
beidseitig sperrbar	+ 36,00





**BRAVUS 2000**



Das neue Schließsystem Bravus macht keine Kompromisse und garantiert seinen Anwendern extrem hochwertige Lösungen für Anwendungen im privaten, gewerblichen und öffentlichen Bereich. Die 4 Systemstufen Bravus 1000 - 4000 (aufsteigende Sicherheitsklasse) sind untereinander kombinierbar. Das patentierte Intellitec System im Bravus garantiert höchste Sicherheit vor illegalen Kopien des Schlüssels (Schlüsselkopierschutz) wie auch vor Manipulationen des Zylinders. Hoher Bedienkomfort durch Wendeschlüssel.

Patentrechtlich geschützt, Verschlussicherheitsklasse 6 und Angriffswiderstandsklasse 2  
Sicherungskarte, 3 Schlüssel, vernickelt oder messing.

**Preise:**

BRAVUS 2000 Zylinder Einzelschließung 30/35mm	ab 115,00
BRAVUS 2000 Zylinder Schließanlage 30/35mm	ab 184,00
je 10mm Verlängerung	ab 14,00
gleichsperrend	+ 10%
beidseitig sperrbar	+ 9,70



**RS Sigma**



Das System DOM RS Sigma ist das Marken-Schließsystem für Kunden, die auf Sicherheit Wert legen und gleichzeitig auf die Kosten achten. Ob Neubau oder Renovierung, Wohnanlagen oder andere Gebäudekomplexe, als Schließanlagensystem konzipiert, bietet Ihnen DOM RS Sigma den Komfort, den man von einer modernen Schließanlage erwarten kann. Einfach zu erweitern und kompatibel mit den digitalen Schließsystemen von DOM.

Verschlussicherheitsklasse 6  
Sicherungskarte, 3 Schlüssel, vernickelt oder messing.

**Preise:**

RS Sigma Zylinder Einzelschließung 30,5/35,5mm	ab 139,00
RS Sigma Zylinder Schließanlage ZHS 30,5/35,5mm	ab 158,00
RS Sigma Zylinder Schließanlage GHS 30,5/35,5mm	ab 194,00
je 10mm Verlängerung	ab 18,00
beidseitig sperrbar	+ 22,00

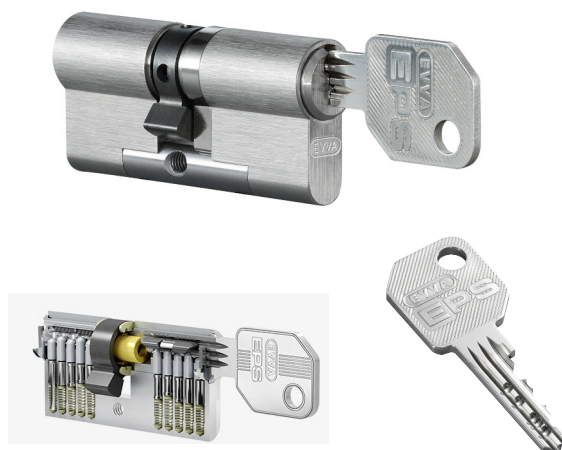

**EPS**



EPS schützt verlässlich Eigenheime, ist aber auch in klar strukturierten Schließanlagen bestens eingesetzt. So ist EPS im Bürogebäude, in der Gastronomie oder im Wohnbau ein häufig und gerne verwendetes Zutrittsystem. EPS ist ein gefedertes Stiftsystem mit 5 oder 6 aktiven, gefederten Abfrageelementen und bietet bis zu 20 zusätzliche Seitencodierungen. Der Zylinder ist in Kompakt- und Modulbauweise erhältlich. Zum Patent angemeldet, Verschlussicherheitsklasse 6 und Angriffswiderstandsklasse 2  
Sicherungskarte, 3 Schlüssel, vernickelt oder messing.

**Preise:**

EPS Zylinder Einzelschließung 31/36mm	ab 121,60
EPS Zylinder Schließanlage GHS 31/36mm	ab 164,30
je 5mm Zylinderverlängerung	ab 7,50
beidseitig sperrbar	+ 18,60

**Tür-Sicherheitsbeschläge** bilden eine wichtige Komponente zum Erhöhen der Sicherheit des gesamten Türelements.

Für Außentüren benötigen Sie unbedingt Schutzbeschläge, die folgende Eigenschaften vorweisen:

Sie sollen mit 3 Durchzugs-Schrauben befestigt sein, von innen verschraubt, damit der Beschlag nicht abmontiert werden kann.

Das Außenschild soll massiv sein, mit einer Stahleinlage oder aus Ganzstahl. Der Beschlag sorgt für Stabilität. Der Schließzylinder soll nicht mehr als 3mm aus dem Außenschild herausragen, besser noch, ein Außenschild mit Kernziehschutz.

Türbeschläge werden nach der ÖNORM B5351 bzw. DIN 18257 auf Widerstandsklassen (ES) geprüft.



### Schutzbeschlag „Alt Wien“

Widerstandsklasse ES 2,

für Türen bis Widerstandsklasse 3 (RC 3) geeignet,

mit Kernziehschutz, 2-fach verschraubt,

Ö-Norm 88mm, auch mit Lochabstand 92mm erhältlich

Türstärke: 50mm

Ausführung:

Knopf/Drücker oder Drücker/Drücker

Drücker rechts/links

Oberfläche: Messing mit gehärteter kratzfester Oberfläche

Preis: alle Ausführungen  
264,00

Auch mit Lochabstand 92mm erhältlich



### Schutzbeschlag Grundmann

#### Modell „Alt Wien“

Widerstandsklasse ES 1,

für Türen bis Widerstandsklasse 2 (RC 2) geeignet,

geschmiedete Stahleinlage im Zylinderbereich 15mm hochgezogen, um das Abbrechen des Zylinders zu verhindern.

Innen 3mm Gegenplatte. 3-fach verschraubt.

Brandschutzgeprüft nach ÖNORM B 3859

Türstärke: 39-43mm

Oberflächen:

Messing mit gehärteter kratzfester Oberfläche

Messing verchromt glänzend

Ausführung: Knopf/Drücker, gekröpfter Knopf/Drücker, Drücker/Drücker

Preis: Messing ab 380,00 Chrom ab 469,00

GRUNDMANN   
Kompetenz öffnet Tür und Tor.

### Schutzbeschlag Grundmann

#### Modell „Elegant“

Widerstandsklasse ES 1,

für Türen bis Widerstandsklasse 2 (RC 2) geeignet,

geschmiedete Stahleinlage im Zylinderbereich 15mm hochgezogen, um das Abbrechen des Zylinders zu verhindern.

Innen 3mm Gegenplatte. 3-fach verschraubt.

Brandschutzgeprüft nach ÖNORM B 3859

Türstärke: 39-43mm

Oberflächen: Messing mit gehärteter kratzfester Oberfläche Messing verchromt glänzend

Ausführung: Knopf/Drücker, gekröpfter Knopf/Drücker, Drücker/Drücker

Preis: Messing ab 330,00 Chrom ab 449,00

GRUNDMANN   
Kompetenz öffnet Tür und Tor.





**Schutzbeschlag MODERN**

Sicherheitsgarnitur in den Widerstandsklasse ES 1, ES 2 und ES 3, für Türen bis Widerstandsklasse 2 (RC 2) , 3 ((RC 3) und 4 (RC 4) geeignet, in der Ausführung ES 3 brandschutzgeprüft nach ÖNORM B 3859, in den Ausführungen ES 1 und ES 2 Brandschutz optional möglich.

3-fach verschraubt, mit Kernziehschutz  
Außenschildmaß: 54 x 250mm, Außenschildhöhe 15mm

Oberflächen: Messing gehärtet

Ausführung: fester Griff/Drücker, Drücker/Drücker

Preis:	ES 1	ES 2	ES 3
Drücker/Drücker	ab 189,00	ab 219,00	ab 317,00
Griff/Drücker	ab 209,00	ab 243,00	ab 334,00

ES 1 und ES 2 Brandschutzausführung nach ÖNORM B 3859

Preis: ab 260,00



**Schutzbeschlag „Alt Wien“**

2-fach verschraubt

Außenschildmaß: 36 x 280mm

Außenschildhöhe: 10mm, innen 8mm

Messing poliert

Ausführung: Knopf/Drücker, Drücker/Drücker

Preis: ab 169,00



**Schutzbeschlag ALPHA**

Sicherheitsgarnitur der Widerstandsklasse ES 1

für Türen bis Widerstandsklasse 2 (RC 2) geeignet,

2-fach verschraubt, mit oder ohne Kernziehschutz KZS

Außenschild 12 oder 15mm massiv, Außenschildmaß: 52 x 240mm

Oberflächen: Aluminium F3 messingfärbig

Ausführung: Knopf/Drücker, gekröpfter Knopf/Drücker, Drücker/Drücker

Preis:	15mm mit KZS	ohne KZS
	103,00	ab 72,00

### Schutzbeschlag DELTA

Sicherheitsgarnitur der Widerstandsklasse ES 3  
mit Kernziehschutz

für Türen bis Widerstandsklasse 4 (RC 4) geeignet,  
3-fach verdeckt verschraubt, 2 x M8. 1 x M6

Ö-Norm 88mm, optional DIN 72 oder 92mm erhältlich

Türstärke 50mm, optional für Türstärke 60 und 80mm

**Brandschutzgeprüft nach ÖNORM B 3859**

oberflächengehärtetes Stahlaußenschild

Außenschildmaß: 54 x 250mm, Außenschildhöhe 15mm

Oberflächen: Aluminium F1, Edelstahl EST

Ausführung: Knopf/Drücker, gekröpfter Knopf/Drücker, Drücker/Drücker

Preis:	Alu F1	EST
Drücker/Drücker	ab 215,00	ab 241,00
Griff/Drücker	ab 215,00	ab 249,00
Knopf/Drücker	ab 211,00	ab 241,00



### Schutzbeschlag EUROPA

Sicherheitsgarnitur der Widerstandsklasse ES 2  
mit Kernziehschutz

für Türen bis Widerstandsklasse 3 (RC 3) geeignet,  
3-fach verdeckt verschraubt, 2 x M8. 1 x M6

Ö-Norm 88mm, optional DIN 72 oder 92mm erhältlich

Türstärke 50mm, optional für Türstärke 60 und 80mm

oberflächengehärtete 2mm Stahl-Teileinlage im Außenschild

optional in Brandschutzausführung nach ÖNORM B 3859

Außenschildmaß: 54 x 250mm, Außenschildhöhe 15mm

Oberflächen: Aluminium F1, Edelstahl EST

Ausführung: Knopf/Drücker, gekröpfter Knopf/Drücker, Drücker/Drücker

Preis:	Alu F1	EST
Drücker/Drücker	ab 105,00	ab 142,00
Griff/Drücker	ab 105,00	ab 150,00
Knopf/Drücker	ab 101,00	ab 142,00

in Brandschutzausführung  
ab 124,00 ab 175,00





### Schutzbeschlag LOGO

Sicherheitsgarnitur der Widerstandsklasse ES 1 für Türen bis Widerstandsklasse 2 (RC 2) geeignet, 3-fach verdeckt verschraubt, 3 x M6  
Ö-Norm 88mm, optional DIN 72 oder 92mm erhältlich  
Türstärke 50mm, optional für Türstärke 60 und 80mm  
oberflächengehärtete 2mm Stahl-Teileinlage im Außenschild  
optional in Brandschutzausführung nach ÖNORM B 3859  
Außenschildmaß: 54 x 250mm  
Außenschildhöhe 15mm mit Kernziehschutz  
Außenschildhöhe 12mm ohne Kernziehschutz  
Oberflächen: Aluminium F1, Edelstahl EST  
Ausführung: Knopf/Drücker, gekröpfter Knopf/Drücker, Drücker/Drücker

Preis	ohne Kernziehschutz:		mit Kernziehschutz	
	Alu F1	EST	Alu F1	EST
Drücker/Drücker	ab 80,00	ab 99,00	ab 84,00	ab 103,00
Griff/Drücker	ab 83,00	ab 105,00	ab 87,00	ab 109,00
Knopf/Drücker	ab 80,00	ab 99,00	ab 89,00	ab 103,00

in Brandschutzausführung	ab 124,00	ab 130,00	ab 146,00	ab 157,00
--------------------------	-----------	-----------	-----------	-----------



### Schutzbeschlag ALPHA

Sicherheitsgarnitur der Widerstandsklasse ES 1 für Türen bis Widerstandsklasse 2 (RC 2) geeignet, 2-fach sichtbar verschraubt  
Ö-Norm 88mm, optional DIN 72 oder 92mm erhältlich  
Türstärke 35 - 45mm  
oberflächengehärtete 2mm Stahl-Teileinlage im Außenschild  
Außenschildhöhe 15mm mit oder ohne Kernziehschutz  
Außenschildmaß: 52 x 240mm  
Oberflächen: Aluminium F1  
Ausführung: Knopf/Drücker, gekröpfter Knopf/Drücker, Drücker/Drücker

Preis:	15mm mit KZS	ohne KZS
	85,00	ab 58,00

### Renovierungs-Schutzbeschlag ALPHA XL

Renovierungsbeschlag mit extra langem Schild, mit Kernziehschutz  
Außenschildmaß: 52 x 260mm, Außenschildhöhe 15mm

Preis:	
Knopf/Drücker	121,00





### Schutzrosette mit Kernziehschutz

2-fach verschraubt, 2 x M5  
Durchmesser 55mm, Außenhöhe 15mm  
Türstärke bis 68mm  
Zylinderabdeckung federnd gelagert  
Oberfläche: Aluminium F1, Edelstahl EST, Messing gehärtet

Preis:	Alu F1	EST	Messing
	42,00	63,00	123,00



### Schutzrosette ohne Kernziehschutz

2-fach verschraubt, 2 x M5  
Durchmesser 55mm, Außenhöhe 12mm  
Türstärke bis 68mm  
Oberfläche: Aluminium F1, Edelstahl EST, Messing gehärtet

Preis:	Alu F1	EST	Messing
	17,00	42,00	76,00



### Schutzrosetten lang mit/ohne Kernziehschutz

2-fach verschraubt, 2 x M6, 1 Massivstift M8  
Außenhöhe: 15mm, Breite 30mm, Höhe: 120mm mit KZS  
Außenhöhe: 12mm, Breite 30mm, Höhe: 120mm ohne KZS  
Türstärke: 68 - 75mm  
Oberfläche: Aluminium F1, auf Wunsch auch in weiß erhältlich

Preis:	15mm mit KZS	12mm ohne KZS
	109,90	62,80



### Rosetten oval mit Demontagesicherung

verdeckte Verschraubung  
Außenhöhe: 15mm, Breite 34,2mm, Höhe: 74,5mm  
Demontagesicherung durch Bajonettverzahnung  
mit oder ohne Kernziehschutz KZS

Preis:	15mm mit KZS	9mm ohne KZS
	ab 47,50	ab 13,50



### Sicherheits-Schlosskasten/-Schließblech

Schlosskasten ist nicht gleich Schlosskasten, auch wenn man sie rein äußerlich auf den ersten Blick nicht unterscheiden kann. Die Sicherheit steckt im Detail und wie beim Schließblech, in der massiven Ausführung.

Sicherheitsschloss Profilzylinder mit Wechsel,  
Feuerwiderstandsklasse EI30-C  
Eckstulp 300x20x4mm,  
Dornmaß 50, 60, 70mm, Lochabstand 88mm, Nuß 8,5mm

Preis: ab 59,90

Sicherheitschließblech gewinkelt,  
bombiert eckig, 300x28x22x3mm silber Preis: 23,90

Sicherheitschließblech flach,  
bombiert eckig 300x30x3,5mm silber Preis: 18,70



Ein integrierter Türfänger ermöglicht ein spaltbreites Öffnen der Tür in gesicherter Position. Somit kann von außen nicht mit Gewalt geöffnet werden. Der Türfänger rastet beim Öffnen der Tür nicht ein. In einer Gefahrensituation lässt sich die Tür somit schnell wieder schließen. Das Zusatzschloss dient als weitere effektive Absicherung Ihrer Tür, da in dessen Schließkasten ebenfalls ein Schließzylinder eingebaut ist. Die Tür wird somit an zwei Stellen versperrt.

Natürlich können auf Wunsch der Zylinder des Zusatzschlosses und der des Hauptschlosses mit demselben Schlüssel gesperrt werden. Der Zylinder des Zusatzschlosses hat 3 Schlüssel. Dornmaß 60/70mm

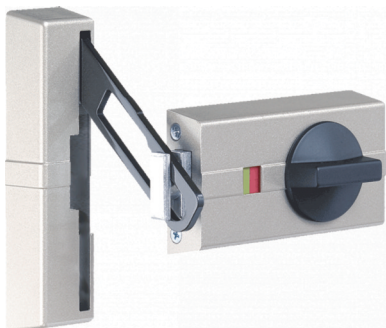

**Modell K 9000**

mit EPS Außenzylinder  
komfortable Handhabung, auf Wunsch auch gleichsperrend oder in eine Schließanlage integrierbar, silberfärbig oder weiß

Preis: 199,00

Montagepauschale inkl. Wegzeit in Wien 149,00

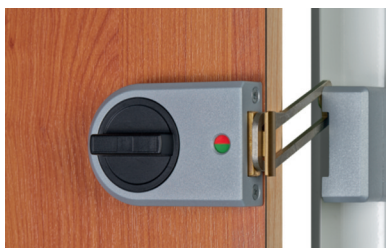

**ZEISS-IKON 132**

Außenzylinder mit Zylinder IX Teco oder ix Sigma  
komfortable Handhabung, auf Wunsch auch gleichsperrend oder in eine Schließanlage integrierbar, silberfärbig oder weiß

Preis: ab 199,00

Montagepauschale inkl. Wegzeit in Wien 149,00

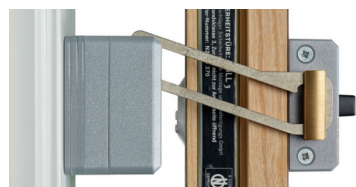

**digitale Türspione**



**Digitaler Türspion**

TS 710 geeignet für alle Türen mit einer Türstärke von 38 - 110mm zum Nachrüsten  
Bohrloch Ø 14 - 22mm, 0,3 Megapixel CMOS Sensor, 3,2" TFT-Monitor  
Maße: H 68 x B 125 x T 15mm  
Farbe: silber

Preis: 99,00



**Digitaler Türspion**

TS 800 geeignet für alle Türen mit einer Türstärke von 32 - 120mm zum Nachrüsten  
Bohrloch Ø 14 - 22mm, 1 Megapixel Sensor, 3" Bildschirm, 120° Kamerawinkel, interner Fotospeicher (90 Fotos), Nachtsicht (2 IR LEDs), integrierte Klingel, inkl. Micro USB Ladekabel, Innenmaß: H 88 x B 88 x T 13mm, Außenmaß: Ø 55 x T 13mm  
Farbe: silber

Preis: 99,00

Balkenschlösser bieten eine preisgünstige Möglichkeit, vorhandene Türen fast jeder Bauweise nachträglich gegen Einbruch abzusichern. Einige Modelle gibt es auch in einer brandschutzgeprüften Ausführung zum Einsatz bei Brandschutztüren. Jedes Balkenschloss kann mit verschiedenen Schließzylindern kombiniert werden. **Wir bieten unsere Balkenschlösser als Komplettpaket an. Dieses umfasst die unverbindliche Beratung vor Ort, die Maßabnahme, Wegzeit und die Montage. Unsere geschulten Monteure sorgen für fachgerechten Einbau.**



### DOM Hochsicherheitsbalkenschloss VSÖ zertifiziert

Zylinder: DOM ix TECO, gesperrtes Profil mit SI-Karte, inkl. 3 Schlüssel

genau auf Türbreite gefertigt

Standardfarben weiß oder braun

Optional:

Brandschutzausführung, Fangbügel, Einstemmschließblech

Preise:

horizontale Verriegelung

ab 699,00

Brandschutz T30 geprüft

+135,00

Fangbügel

+98,00

Einstemmschließblech pro Seite

+39,00

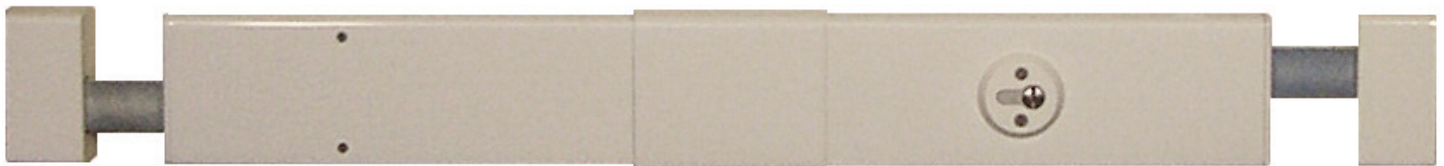

### Klausser Sicherheitsbalkenschloss

Zylinder: KKL WavyLine Pro, gesperrtes Profil mit SI-Karte, inkl. 3 Schlüssel

horizontale oder horizontale+vertikale Verriegelung

Standardfarben weiß oder braun

Optional: Einstemmschließblech

Preise:

horizontale Verriegelung

ab 699,00

horizontale+vertikale Verriegelung

ab 1.089,00

Einstemmschließblech pro Seite

+39,00

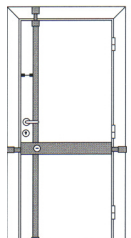
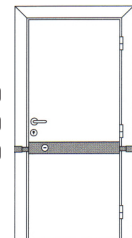

### Helason Sicherheitsbalkenschloss

Zylinder: DOM ix TECO, gesperrtes Profil mit SI-Karte, inkl. 3 Schlüssel

Längen: 800, 850, 900, 950, 1000mm

Standardfarben weiß oder braun

Optional:

Brandschutzausführung, Einstemmschließblech

Preise:

horizontale Verriegelung

ab 699,00

Brandschutz T30 geprüft

+135,00

Einstemmschließblech pro Seite

+39,00



Balkenschlösser für Doppelflügel-Türen gibt es als Horizontal-, Vertikal- oder als kombinierte Horizontal- und Vertikalausführung. Diese sind besonders für Altbau-Doppelflügel-Türen empfehlenswert.

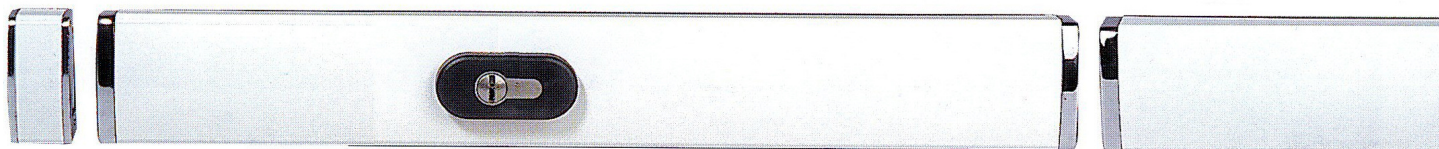

**DOM Hochsicherheitsbalkenschloss VSÖ zertifiziert**

Zylinder: DOM ix TECO, gesperrtes Profil mit SI-Karte, inkl. 3 Schlüssel

horizontale oder horizontale+vertikale Verriegelung  
genau auf Türbreite und -höhe gefertigt  
Standardfarben weiß oder braun

Optional:  
Brandschutzausführung, Fangbügel, Einstemmschließblech

Preise:

horizontale Verriegelung	ab 1.189,00
horizontale+vertikale Verriegelung	ab 1.398,00
Brandschutz T30 geprüft	+135,00
Einstemmschließblech pro Seite	+39,00

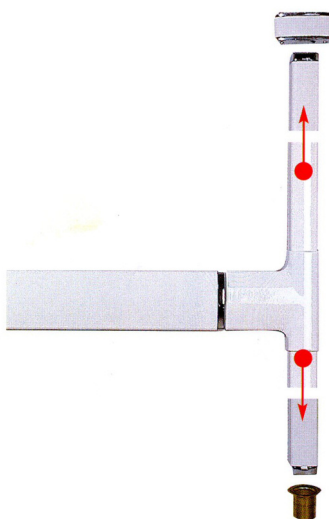

**Klausser Sicherheitsbalkenschloss**

Zylinder: KKL WavyLine Pro, gesperrtes Profil mit SI-Karte, inkl. 3 Schlüssel

horizontale oder horizontale+vertikale Verriegelung  
Standardfarben weiß oder braun  
Optional: Einstemmschließblech

Preise:

horizontale Verriegelung	ab 1.149,00
horizontale+vertikale Verriegelung (nur Stehflügel)	ab 1.359,00
horizontale+vertikale Verriegelung (Geh- und Stehflügel)	ab 1.559,00
Einstemmschließblech pro Seite	+ 39,00





### Helason Stangenschloss nach Maß

Durch die senkrechte Montage der Stangenschlösser wird die Eingangstüre von oben bis unten optimal abgesichert.

Zylinder: DOM ix TECO, gesperrtes Profil mit SI-Karte, inkl. 3 Schlüssel

vertikale Verriegelung Standard

vertikale Verriegelung mit integriertem Türbeschlag

genau auf Türhöhe gefertigt (bis 3m Türhöhe)

Standardfarben weiß oder braun

Optional:

Brandschutzausführung, Einstemmschließblech

#### Preise:

vertikale Verriegelung Standard (Beschlag nicht integriert) für Gehflügel ab 1.299,00

Brandschutz T30 geprüft (nur für Standard) +135,00

vertikale Verriegelung mit integriertem Türbeschlag für Gehflügel (siehe Foto) ab 1.499,00

vertikale Verriegelung mit manueller Betätigung für Stehflügel (siehe Foto) ab 689,00



### Türriegel zum Fixieren des Stehflügels

Länge: 400 oder 220mm

Farbe: Messing poliert

Messing verchromt glänzend

#### Preise:

Riegel 220mm ab 69,00

Riegel 400mm ab 79,90

Schließteil 9,00

Bodenbuchse 13,50

Montage 59,00



### Türriegel-Set zum Fixieren des Stehflügels

fixiert den Stehflügel oben und unten

Farbe: weiß oder braun

Preis: 298,00 inkl. Montage

Preise für die Montage dieser 3 Zusatzprodukte gelten nur in Verbindung mit Montagen anderer Sicherheitsprodukten.

### Füllungsschutz für alle Türen:

Flacheisen nach Maß, lackiert, ca. 600mm

Preis/ Stück ab 59,00 inkl. Montage



### Sicherheitstüre ist nicht gleich Sicherheitstüre

Bei der Entwicklung der BULL Sicherheitstüren waren beste Konstruktionstechnik und höchste Qualitäts- und Sicherheitsansprüche das Ziel. Die Prüfergebnisse bestätigen die Prioritätsetzung.

**Bull Sicherheitstüren halten wesentlich höhere Kräfte aus**, als die ÖNORM bzw. die noch strengeren VSÖ-Richtlinien vorgeben.

### Widerstandsklassen (RC) - einbruchhemmende Wirkung in Kategorien

RC 1 Vandalismus, Gelegenheitstäter, Einsatz von körperlicher Gewalt (z.B. Gegendreten, Schulterwurf)

RC 2 Gelegenheitstäter, Einsatz von einfachen Hebel - Werkzeugen (Schraubendreher, Keile, Zange)

RC 3 Der Täter verwendet zusätzlich einen 2. langen Schraubendreher und den Kuhfuß

RC 4 Der geübte Täter verwendet zusätzlich Säge- und Schlagwerkzeuge (z.B. Schlagaxt, Hammer) und Akkubohrer

RC 5 Professionelle Täter, Verwendung von Elektrowerkzeugen (z.B. Bohrmaschinen, Stichsägen, Winkelschleifer)

RC 6 Professionelle Täter, Verwendung von leistungsfähigen Elektrowerkzeugen



BULL 4



BULL 3



BULL 33

### Bull Sicherheitstüren - für jeden Einbrecher ein rotes Tuch

Der Faktor Zeit spielt bei Einbruchsdelikten die Hauptrolle. Erwiesen ist, dass Einbrecher das Einbruchrisiko meist nur dann auf sich nehmen, wenn sie sich sicher sein können, eine Türe schnell, lautlos und damit unbemerkt aufbrechen zu können.

BULL Sicherheitstüren von Schmidtschläger vereiteln dieses Vorhaben durch ihre massive Bauweise, durch Hakenriegel UND Sperrzapfen und durch die einzigartige Bandsicherung.

### Wohnqualität

Luftzug, Geruchsbelästigung und erhöhter Lärmpegel werden durch massive Bauweise abgeblockt. Ruhe kehrt ein, wenn man die Tür hinter sich schließt (33dB geprüft).

Rundumlaufende Silikondichtung.

### Förderung

In Wien werden Sicherheitstüren ab der Widerstandsklasse 3 bis zu € 400,- pro Türflügel gefördert, in NÖ bis zu € 1000,- Förderungsunterlagen stellen wir bei. Beachten Sie die Förderrichtlinien!

### Zertifizierung

Bull Sicherheitstüren von Schmidtschläger sind mehrfach geprüft, empfohlen und ausgezeichnet worden.

Geprüft nach ÖNORM B5338, registriert am Österreichischen Normungsinstitut, empfohlen vom Kriminalpolizeilichen Beratungsdienst, produktionsüberwacht von der Holzforschung Austria.

Zusätzlich ist die BULL 4 nach den strengeren VSÖ-Vorschriften geprüft und zertifiziert.



### Jede BULL-Sicherheitstüre ist eine Einzelanfertigung

die nach Maß und individuell nach dem Kundenwunsch hergestellt wird. Daher ist der kostenlose Besuch vor Ort, sei es auch nur zur persönlichen Beratung, unumgänglich notwendig.

Das Gesamtpaket umfasst das ganze Türelement (Türblatt, Anschlag und Verkleidungszarge = Vollverkleidung), Beschlag, Zylinder, Türstapel, Weitwinkelspion, Demontage und Entsorgung der Altüre, sowie Fachmontage der neuen BULL-Sicherheitstüre.

**DAS HAT  
NUR EINE  
BULL**



### Türstock / Zarge

Die bestehende Zarge wird mit einem 5mm starken Aluminium-Sicherheitszargenprofil ummantelt. Bei Belastung reißt es nicht, und hält auch bei hoher Verformung die Verriegelungshaken und Bolzen sicher fest.



Foto: lichtbildkultur.at

### Türbänder

3-dimensional verstellbare Bänder erlauben eine perfekte Justierung der Türe in der Zarge.

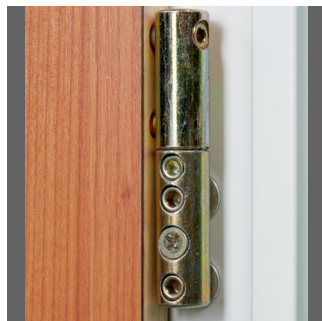
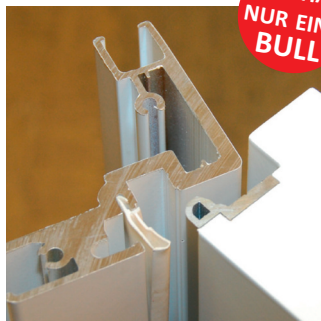

**DAS HAT  
NUR EINE  
BULL**

### Bandsicherung

Die einzigartige Bandsicherung, ist ein über die gesamte Türblatthöhe verlaufendes Stegprofil, welches formschlüssig in das Zargenprofil eingreift, das bedeutet es kann nirgends in den Falz eingedrungen werden.



Foto: lichtbildkultur.at

### Sicherheitsbeschlag

Die Sicherheitsbeschläge (geprüft nach DIN 18257 ES2 oder ES3 oder B5455) machen das Aufbrechen nahezu unmöglich. Kernziehschutz, aufbohrsichere Stahleinlage, 3fach verschraubt.

**DOM**

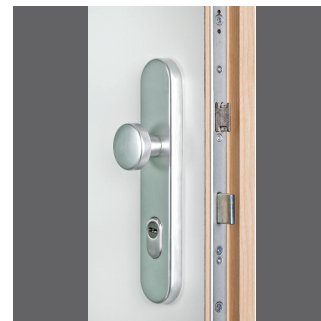

### Zylinder

Modell DOM ix TWIDO Wendeschlüsselsystem. Höchster technischer Schlüsselkopierschutz durch bewegliches Element im Schlüssel.



Foto: lichtbildkultur.at

### Verriegelung

Die Tresor-Mehrfachverriegelung versperrt die Türe durch Riegel und Falle und zusätzlich mit 4 Hakenriegeln UND 4 Sperrbolzen. So werden extremste Druck- als auch Zugbelastungen aufgenommen.



Foto: lichtbildkultur.at

### Staffelprofil

Das Staffelprofil ist mit der Zarge fest verschraubt, ein mögliches Nachgeben der Zarge wird dadurch komplett verhindert.



Foto: lichtbildkultur.at

### Zusatzschloss (optional)

Der Fangbügel ermöglicht das Öffnen der Türe einen Spalt breit in einer gesicherten Position. So kann die Türe nicht weiter gewaltsam aufgedrückt werden. Auch gleichsperrend möglich.



Foto: lichtbildkultur.at

### Digitaler Türspion (optional)

3,2" TFT-Monitor, großes Sichtspektrum - 105°, klares und scharfes Bild, Stromversorgung: 2AA Batterien



**DAS HAT  
NUR EINE  
BULL**

### Türblattaufbau

massives Türblatt, keine Hohlräume, 60mm stark 1,5mm vollflächige Stahleinlage, 3-Schicht-Tischlerplatte, 10mm Dampfsperplatte, Hartholzrahmen, Hartholzleimer, Max-Dekoschichtplatte



### Dekor

Es steht eine Vielzahl an Oberflächendekors und Farben zur Auswahl (teilweise aufpreispflichtig)

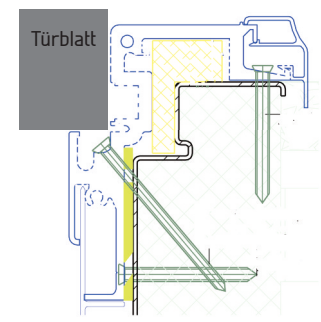

### Befestigung der Anschlagzarge

druckfeste Längs-, Schräg-, und Querverschraubung



Modell	BULL 4	BULL 3	BULL 33 Doppeltüre
Zertifizierung	 Widerstandsklasse 4 nach ÖNORM B5338 und VSÖ	Widerstandsklasse 3 nach ÖNORM B5338	Widerstandsklasse 3 nach ÖNORM B5338
Preise	3.290,00	2.990,00	5.590,00
Ausführung Brandschutz EI2 30c (T30) Aufpreis	optional 360,00	optional 360,00	optional 560,00
Türstock	Metall-Sicherheitszarge Anschlagseite 5mm hochfestes Aluminum, Vollummantelung	Metall-Sicherheitszarge Anschlagseite 5mm hochfestes Aluminum, Vollummantelung	Metall-Sicherheitszarge Anschlagseite 5mm hochfestes Aluminum, Vollummantelung
Türblatt	15fach mehrschichtverleimtes Massivtürblatt mit vollflächiger Stahlblecheinlage, 60mm Türstärke	15fach mehrschichtverleimtes Massivtürblatt mit vollflächiger Stahlblecheinlage, 60mm Türstärke	15fach mehrschichtverleimtes Massivtürblatt mit vollflächiger Stahlblecheinlage, 60mm Türstärke
Türbänder	4 Stk. 3dimensional verstellbar	3 Stk. 3dimensional verstellbar	4 Stk. 3dimensional verstellbar
Verriegelung	<b>Schlossseite:</b> Riegel, Falle und je 4 Hakenriegel und Sperrzapfen <b>Bandseite:</b> über die gesamte Türhöhe durchgehender, mit der Zarge formschlüssiger Verriegelungssteg	<b>Schlossseite:</b> Riegel, Falle und je 4 Hakenriegel und Sperrzapfen <b>Bandseite:</b> über die gesamte Türhöhe durchgehender, mit der Zarge formschlüssiger Verriegelungssteg	<b>Schlossseite:</b> Riegel, Falle und je 4 Hakenriegel und Sperrzapfen <b>Bandseite:</b> über die gesamte Türhöhe durchgehender, mit der Zarge formschlüssiger Verriegelungssteg
Beschlag	Sicherheitsbeschlag geprüft nach DIN 18257 ES3 mit integriertem Kernziehschutz-	Sicherheitsbeschlag geprüft nach DIN 18257 ES2 mit integriertem Kernziehschutz	Sicherheitsbeschlag geprüft nach DIN 18257 ES2 mit integriertem Kernziehschutz-
Zylinder	Sicherheitszylinder geprüft nach EN 1303 2005 Verschlussicherheitsklasse 6 und Angriffswiderstandsklasse 2 inkl. 3 Schlüssel	Sicherheitszylinder geprüft nach EN 1303 2005 Verschlussicherheitsklasse 6 und Angriffswiderstandsklasse 2 inkl. 3 Schlüssel	Sicherheitszylinder geprüft nach EN 1303 2005 Verschlussicherheitsklasse 6 und Angriffswiderstandsklasse 2 inkl. 3 Schlüssel
Standard Türblatt Farben	weiß, Mahagoni, Kirsche, Eiche, Buche	weiß, Mahagoni, Kirsche, Eiche, Buche	weiß, Mahagoni, Kirsche, Eiche, Buche
Standard Zubehör	Türspion, Staffel in Türblattfarbe, Silikon-Türdichtung rundumlaufend	Türspion, Staffel in Türblattfarbe, Silikon-Türdichtung rundumlaufend	Türspion, Staffel in Türblattfarbe, Silikon-Türdichtung rundumlaufend
Ausführung Haustüre (optional) Preis	75mm Doppelfalz, Oberfläche lackiert, Thermische Trennung 4.980,00	75mm Doppelfalz, Oberfläche lackiert, Thermische Trennung 4.580,00	-

Alle Preise inklusive Beratung und Ausmessen vor Ort, Montage, Wegzeiten und Entsorgung der Alttüre

**Förderungen:** in Wien € 400,- pro Türflügel und Niederösterreich bis zu € 1000,- laut jeweiligen Förderrichtlinien. (Stand 03/2021)

Die Förderunterlagen werden dem Kunden bei Beratung übergeben und bei der Montage wird ein an die Förderstelle adressiertes und frankiertes Kuvert mit Rechnungskopie und Prüfbescheinigung beigelegt, so dass der Förderantrag nur mehr ausgefüllt und versendet werden muss.

**Ökonomie:** der Einbau einer BULL-Sicherheitstüre macht sich durch eine 10%ige Verringerung der Haushaltsversicherungsprämie bezahlt. Fragen Sie Ihren Versicherungsberater.

### Beratung und Sonderlösungen

Wir beraten Sie in unserem Schauraum, wo unsere BULL-Sicherheitstüren im Original ausgestellt sind und gerne auch bei Ihnen vor Ort, kostenlos und unverbindlich.

Sonderlösungen wie Füllungen genau nach dem Original, Oberlichten und Glaseinsätze (ÖNORM geprüft), elektrische Ansteuerungen und Speziallackierungen bieten wir Ihnen nach Ihren individuellen Wünschen, nach Vereinbarung.

Ihr Ansprechpartner:

Luka Mataric

Tel 0699 104 06 578

[luka\\_mataric@schmidtschlaeger.at](mailto:luka_mataric@schmidtschlaeger.at)





Die digitale Welt der Sicherheitszylinder, Schließsysteme und Schließmedien war noch nie so vielfältig, flexibel und sicher!

Da stellt sich die Frage:

### **MECHANISCHER oder DIGITALER Sicherheitszylinder?**

Die Entscheidung für das mechanische oder digitale System ist keine Frage der Sicherheit. Alle von uns angebotenen Sicherheitszylinder erfüllen höchste Sicherheitsansprüche. Warum also einen digitalen Sicherheitszylinder wählen?

Digitale Sicherheitszylinder sind wahre Multitalente:

- ☑ Zutrittsberechtigungen können einfach und schnell verändert werden
- ☑ Bei Verlust von Identifikationsmedien kann sofort reagiert werden, mit keinem oder nur geringem Kostenaufwand
- ☑ Zutrittskontrolle mit Protokollierung
- ☑ Steuerung der Zutrittskontrolle über Zeitzonen
- ☑ Zutrittsberechtigung über verschiedene Identifikationsmedien wie Transponder, Fingerscanner, Code, Smartphone

Wenn eines der oben angeführten Argumenten für Sie von Bedeutung ist, beraten Sie unsere Sicherheitsexperten gerne persönlich und individuell!

### **Vollelektronischer Zylinder**

Eine leistungsfähige Elektronik ist in einem handelsüblichen Zylinder untergebracht. Dadurch eröffnet sich ein revolutionäres Schließsystem mit nie gekannten Möglichkeiten. Ein Chip (passiv) oder Transponder (aktiv) ersetzt den konventionellen Schlüssel und entriegelt den digitalen Schließzylinder per Funk. Nahezu beliebig viele Schlösser und Benutzer können in übersichtlichen Schließplänen verwaltet werden. Das System kann online oder offline genutzt werden, wobei in keinem Fall eine Verkabelung der Tür notwendig ist.





**Die DOM ENiQ Systemfamilie bietet maßgeschneiderte Lösungen für alle Branchen**

Ob Ihr Zuhause, öffentliche Gebäude, Wohnimmobilien, Schulen, Krankenhäuser, Sportstätten, Hotels, Industrie- und Verwaltungsbauten, Museen oder Flughäfen, alle Objekte verlangen nach individuellen Sicherheitslösungen, die allerhöchsten Schutzansprüchen gerecht werden müssen. Darüber hinaus zählen Flexibilität und eine komfortable Anwendung zu den wesentlichen Eigenschaften, damit sie langfristig wirtschaftlich rentabel sind. Die Lösung sind digitale Schließsysteme aus der DOM ENiQ Systemfamilie.

**Programmiermöglichkeiten:**

Masterkarte



ENiQ App

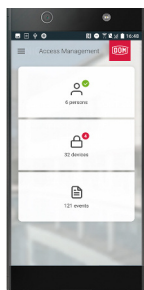

Software - online/offline



**Zutritts-Endgeräte:**



ENiQ PRO  
elektronischer Schließzylinder



ENiQ Guard  
Beschlag



ENiQ AccessManager  
Kartenleser



ENiQ LoQ  
Hebelschloss

**Schließmedien**



ENiQ Tac  
Transponder



ENiQ Clip-Tac  
Transponder  
auf Schlüssel



ENiQ Transponder  
Karte

ENiQ EasyFlex Booklet



**Preisbeispiele:**

ENiQ-Masterkarte	50,00
ENiQ-Tac	ab 29,00
ENiQ EasyFlex Booklet (1x Masterkarte, 5x Tac, 5x Transponder-Karte)	238,00
Software-Starterpaket	1480,00
App für bis zu 3 Endgeräte	kostenlos

**Wir beraten Sie persönlich und stellen Ihnen ein Angebot für Ihr individuelles ENiQ-Schließsystem, abgestimmt auf Ihre persönlichen Anforderungen zusammen!**



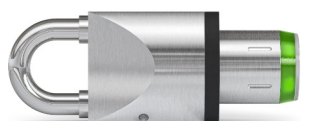
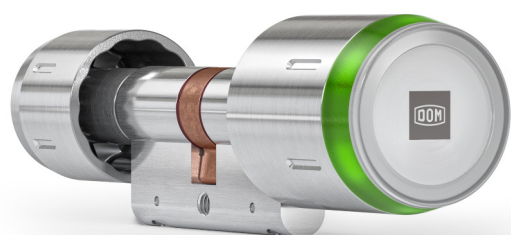

### ENIQ® Pro BLE

Der elektronische Schließzylinder ENIQ® Pro BLE eröffnet Ihnen eine neue Dimension der Zutrittsorganisation: Flexibilität im Zutrittsmanagement ist dabei ein maßgeblicher Vorteil. Gibt es Änderungen in Ihrer Organisation? Dann passt sich der ENIQ® Pro BLE, dank der flexiblen webbasierten Software oder der einfach zu bedienenden ENIQ® APP, den Anforderungen an. Der elektronische Knaufzylinder lässt sich als Zugangssystem in nahezu allen Türen einbauen.

ENIQ® Pro BLE Vorteile im Überblick:

- > VdS BZ+ zertifiziert
- > Online on board
- > Programmierung via NFC / BLE
- > Spritzwasserfest nach Schutzklasse IP 65
- > Feuerbeständig nach Schutzklasse T 90
- > Längenverstellbar durch "Plug&Play"
- > Zahnritzel ZR 10 verfügbar (außer EE)
- > Kein aufwändiger Austausch der Schließanlage bei Schlüsselverlust
- > Zeitlich begrenzte Zutrittsberechtigungen für unterschiedliche Personen (z. B. Reinigungsfirmen, Besucher etc.)
- > 255 Zeitzonen, Ferienkalender, Feiertagskalender, automatische Sommer- / Winterzeitumstellung
- > Nachvollziehbarkeit von Zutrittsereignissen (Ereignisspeicher mit bis zu 2.000 Ereignissen)
- > Leuchtring zur optischen Signalisierung von (un-)berechtigten Zutritten, Systemmeldungen etc.
- > Einfache Programmierung durch Masterkarte, ENIQ® App oder ENIQ® Access Management Software
- > Intuitive Programmierung durch die neue ENIQ® App.

Preisbeispiele:

ENIQ Pro BLE, einseitig lesbar, Grundlänge 30/30	ab 585,00
ENIQ Pro BLE, 2-seitig lesbar, Grundlänge 30/30	ab 854,00
ENIQ Pro BLE-Halbzylinder, Grundlänge //30	ab 551,00
ENIQ Pro BLE-Bügel Schloss, Bügelstärke 11mm	ab 605,00

### ENIQ® Guard BLE

Mit dem ENIQ® Guard BLE sind sämtliche elektronischen Eigenschaften des ENIQ® Pro BLE in einem Beschlag untergebracht. Ergänzt wird dies um beschlagspezifische Eigenschaften wie z.B. die Office-Funktion und verschiedenen Betriebsmodi.

ENIQ® Pro BLE Produktinformationen im Überblick:

- > Online on board
- > Programmierung via NFC / BLE
- > IP Schutzklasse 55
- > Leseinheit, Funktionsteile, Mechatronik und Batteriefach sind im Außenbeschlag untergebracht, daher ist eine einseitige Montage möglich
- > Außendrücker festdrehbar gelagert, elektronisch gesteuert
- > Drücker links oder rechts umstellbar
- > Lieferbar als Garnitur Außenbeschlag mit passendem Innenschild oder alternativ jeweils nur den Außenbeschlag bzw. den Innenbeschlag
- > Als Variante beidseitig lesbar verfügbar
- > Türblattstärke 34 - 114 mm
- > Verfügbar blind oder mit Lochung PZ (72, 88, 92 mm)
- > Drückervierkantstift 8/8,5/9/10 mm
- > Zulassung für Brandschutztüren
- > Zulassung für Fluchtweg

Preisbeispiele elektronischer Außenbeschlag

ENIQ Guard BLE, inkl. mechanisches Innenschild, Slimline	ab 586,00
ENIQ Guard BLE, inkl. mechanisches Innenschild, Wideline	ab 610,00
ENIQ Guard BLE Compact, mit Rosette, Slimline	ab 585,00
ENIQ Guard BLE Compact, mit Rosette, Wideline	ab 610,00

### ENiQ®LoQ BLE

Mit dem ENiQ LoQ können Sie Ihre Möbel oder Schränke einfach in Ihr ENiQ Access Management System integrieren. Mit dem gleichen Transponder können Nutzer die Türen im Gebäude betätigen und auch ihren Schrank öffnen um z.B. ihre Wertsachen aufzubewahren. Es ist für Türstärken von 1 bis 20 mm geeignet und kann somit in fast alle Metall- und Holzmöbel integriert werden. Der Nutzer benötigt nur seinen Mifare-Transponder um am ENiQ LoQ Zugang zu erhalten.

ENiQ® LoQ BLE Produktinformationen im Überblick:

- > Kommunikationstechnologie: Mifare RFID 13,56 MHz, NFC, BLE
- > Akustische Signale: Ja
- > Optische Signale: Ja
- > Unterstützte Schließmedien: Mifare Classic, -DESFire, -Ultralight, Mifare Plus, Mifare DESFire 8k
- > Programmiermethoden: Masterkarte, Programmierkarte, ENiQ AccessManagement Software, ENiQ App
- > Batterie: (2 x AAA-Lithium-Zelle beigelegt), Batterielaufzeit bis zu 2 Jahre
- > Batteriewarnung: visuell, akustisch
- > 2 Außenknaufformen

Preis: ab 329,00

### ENiQ®AccessManager BLE

Der ENiQ® AccessManager BLE überzeugt durch seine Vielfalt an Einsatz- und Erweiterungsmöglichkeiten.

Er ist auf eine Standardschalterdose montierbar, kann aber mit Aufputzrahmen auch direkt auf die Wand gesetzt werden.

Leistungsmerkmale ENiQ® RF NetManager BLE:

- > Ermöglicht die Verbindung zum ENiQ® Pro BLE sowie ENiQ® Guard BLE über seine integrierte BLE Funkschnittstelle 1 zu 8 Geräte
- > Power-over-Ethernet fähig
- > Datenkommunikation erfolgt in Echtzeit
- > Mikroprozessor-gesteuerte Kryptologie mit 128 Bit AES direkt auf dem ENiQ® RF NetManager BLE integriert
- > Bauform ist für die Montage auf Standard-Unterputzdosens angepasst (wie AccessManager)
- > Aufputzrahmen optional erhältlich
- > Jederzeit nachrüstbar

Preis: ab 680,00

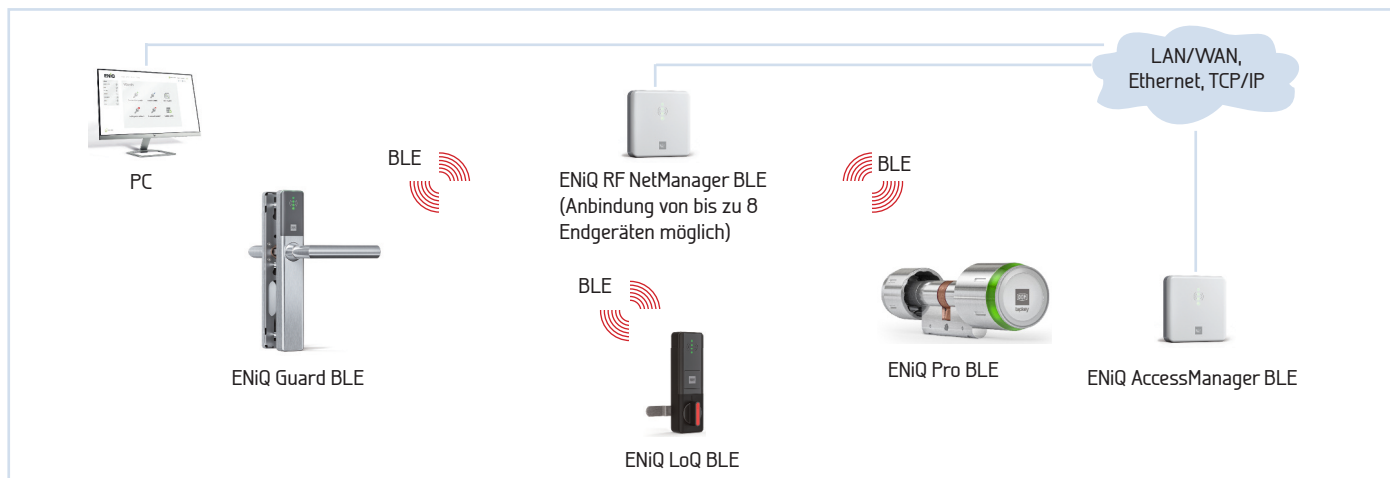
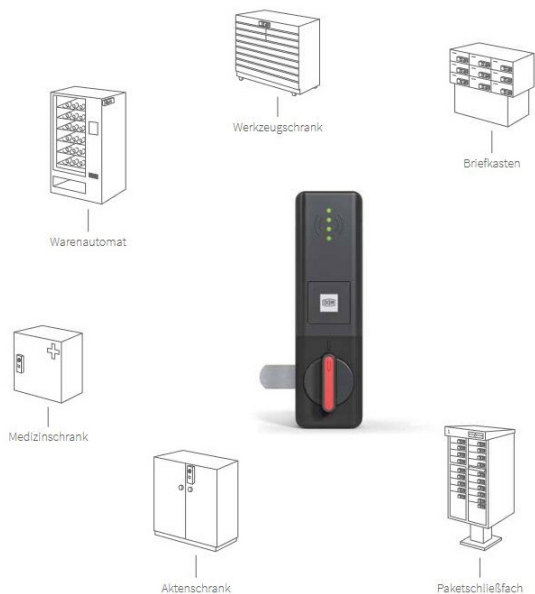



### Xesar

Xesar ist die professionelle und vielseitige Sicherheitslösung für Unternehmen. Mit Xesar können Sie schnell und einfach bestimmen, wer das Unternehmen betreten darf und Zutrittsberechtigungen schnell ändern oder löschen. Xesar ist das Schließsystem mit X-Möglichkeiten.

#### Xesar-Vorteile auf einen Blick

- > Kostengünstiger Einstieg für Unternehmen
- > Xesar lässt sich bestens in bestehende technische Anlagen integrieren
- > Xesar-Anlagen lassen sich im Nachhinein beliebig erweitern
- > Vielfältiges Produktsortiment und flexible Anpassung
- > State-of-the-Art-Verschlüsselung mit dem MIFARE-DESFIRE-Standard garantieren Sicherheit
- > Pay per key - nur zahlen was gebraucht wird

#### Xesar - Systemverwaltung

So funktioniert: Alle Zutrittsberechtigungen werden in der kostenlosen Xesar-Software vergeben. Mit der Codierstation werden durch Übertragung der Informationen auf Identmedien, ganz einfach neue elektronische Schlüssel erzeugt.

Die zur Programmierung notwendige Admin-Card bildet eine zusätzliche Sicherheitsebene.

Die Xesar-Zutrittskomponenten: Xesar-Beschlag, -Drücker, -Zylinder und -Wandleser werden über die Xesar-Software programmiert.

Das Xesar-Tablet versorgt dabei die einzelnen Türen mit den nötigen Informationen und überträgt dabei z.B. neue Daueröffnungen oder gelöschte Identmedien per Blacklist.

Mit den Xesar-Identmedien identifiziert sich der Benutzer an der Tür und öffnet diese auch, im Rahmen seiner Zutrittsberechtigung.

Mit dem Xesar-Tablet können Türinformationen, z.B. Anzahl der Öffnungen, Zutritte, Zeiten, Batteriestatus u.v.m. ausgelesen werden.



#### Pay per key - nur zahlen was gebraucht wird mit KeyCredits

Für neue elektronische Schlüssel oder Zutrittsberechtigungsänderungen braucht es bei Xesar die KeyCredits. Der auf der KeyCredit-Card freigerubelte Code wird in die Xesar-Software eingegeben und damit das erworbene Guthaben aufgeladen. Für das Anfertigen oder Ändern von Zutrittsberechtigungen wird ein KeyCredit abgebucht. Das Löschen einer Berechtigung ist kostenlos. KeyCredits erhalten Sie bei Ihren EVVA-Partner.

#### Preisbeispiele (Version 2.2)

Xesar-Beschlag einseitiger Zutritt	554,00
Xesar-Drücker einseitiger Zutritt	
Xesar-Wandleser mit Unterputzrahmen und Steuereinheit	605,00
Xesar-Zylinder einseitiger Zutritt (Europrofil)	450,00
Tablet inkl. Anschlusskabel und App	315,00
Codierstation	175,00
Xesar-Schlüsselanhänger 25 Stück	175,00
KeyCredits 12 Monate	255,00
KeyCredits 50 Stück	64,00

Montage, Programmierung und Inbetriebnahme in Wien ab 400,00







### AirKey

AirKey ist die flexible Zutrittslösung für Filialisten, Shared-Office-Anbieter und Privathäuser. Denn AirKey macht das Handy zum Schlüssel. Das macht mobil, flexibel und unabhängig und ermöglicht unzählige neue Freiheiten. Vor allem dann, wenn Freunde zu Besuch kommen, der Handwerker Zutritt zum verstopften Abfluss braucht oder die Nachbarin Blumen gießen soll.

Denn mit AirKey wird der Schlüssel per Internet verschickt. Das geht weltweit und innerhalb von Sekunden. Dazu braucht es nicht mehr als ein NFC- oder Bluetooth-fähiges Handy, das Internet und einen AirKey-Zylinder.

Das Handy sperrt Türen und erhält Zutrittsberechtigungen. Zusätzlich wird in der AirKey-App der Überblick über die Zutrittsberechtigungen bewahrt und der Batteriestatus der AirKey-Zylinder im Auge behalten. Das Handy ist auch Codierstation und macht aus Identmedien (Key-Cards oder Schlüsselanhänger) unkompliziert und rasch elektronische Schlüssel.

Die AirKey-App und die einzigartigen EVVA-KeyCredits machen aus diesem Schließsystem eine userfreundliche Komplettlösung.

#### AirKey-Vorteile auf einen Blick

- > Das Handy ist der Schlüssel
- > Schlüssel/Berechtigung verschicken per Internet
- > Kostenlose Software als Web-Service
- > Modularer anpassungsfähiger Zylinder
- > Pay per key - nur zahlen was gebraucht wird



AirKey-Wandler

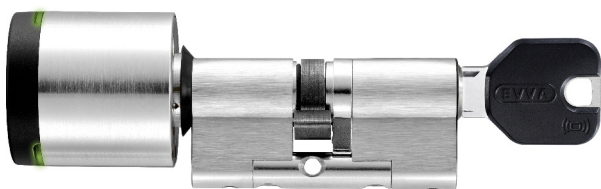

#### AirKey - Onlineverwaltung

Hier können Zutrittsberechtigungen zum Öffnen von AirKey-Zylindern und vieles mehr erteilt werden. Dazu genügen ein PC oder Notebook mit installiertem Browser, Internetverbindung und ausreichend KeyCredits. Der Datenaustausch zwischen Ihrem Internetbrowser und dem EVVA-Rechenzentrum erfolgt über eine sichere https-Verbindung, wie sie z.B. auch beim Onlinebanking zum Einsatz kommt.

#### AirKey-App

Passend zur AirKey-Onlineverwaltung gibt es die AirKey-App. Sie speichert die Zutrittsberechtigungen und macht das Handy so zum elektronischen Schlüssel. Mit der AirKey-App aktualisieren Sie AirKey-Zylinder und AirKey-Identmedien.

Die AirKey-App ist im Google-Playstore kostenlos verfügbar und lässt sich optional mit einem PIN-Code sichern.

Sie aktivieren nur Ihr Handy und schon schließt die AirKey-App den AirKey-Zylinder an Ihrer Türe.

#### Pay per key - nur zahlen was gebraucht wird mit KeyCredits

Für neue elektronische Schlüssel oder Zutrittsberechtigungsänderungen braucht es bei Xesar die KeyCredits. Der auf der KeyCredit-Card freigerubelte Code wird in die Xesar-Software eingegeben und damit das erworbene Guthaben aufgeladen. Für das Anfertigen oder Ändern von Zutrittsberechtigungen wird ein KeyCredit abgebucht. Das Löschen einer Berechtigung ist kostenlos. KeyCredits erhalten Sie bei Ihren EVVA-Partnern.

#### Preisbeispiel:

AirKey-Starter-Set, bestehend aus:  
AirKey-Zylinder, Montagewerkzeug,  
3 Schlüsselanhänger, 6 KeyCredits,  
Montage und Programmierung in Wien

ab 699,00





### DOM Tapkey

#### Zutrittsorganisation mit Ihrem Smartphone

Mit DOM Tapkey können Sie Benutzer autorisieren, Türen mit einem Smartphone, Tablett oder Transponder zu öffnen oder zu schließen. Die Berechtigungen können einfach in der App selbst verwaltet werden. Neben der Autorisierung anderer Smartphones, z. B. von Familie, Freunden, Reinigungskraft oder Zustelldienst, können Sie auch Tapkey-Transponder programmieren.

Mit drei einfachen Schritten erstellen Sie Ihre eigene digitale Schließanlage:

- > Laden Sie die Tapkey App über Google oder den Apple App Store herunter
- > Aktivieren Sie Ihr Konto
- > Verbinden Sie die App mit Ihrem Schließgerät, z. B. an Ihrer Eingangstür

DOM Tapkey Schließgeräte arbeiten eigenständig, es müssen keine weiteren Geräte in oder an der Tür installiert werden.

Öffnen ohne Internetverbindung!

Für Android (≥ 5.0) oder iOS (≥ 9) Smartphones

Preis Zutritts-Endgeräte: ab 490,00

Kostenlose APP: bis zu 5 Smartphone-Nutzer

Starten Sie Ihr neues, leichtes und flexibles Leben mit DOM Tapkey Easy Mobile Access für alle Ihre Sicherheitsbedürfnisse, wir beraten Sie persönlich und individuell!

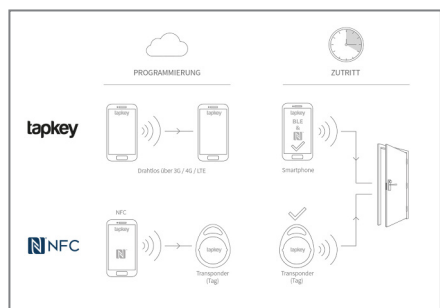

### DOM Easykey

#### digitaler Türgriff mit Tastatur, einfache Zutrittskontrolle ohne Karte und Schlüssel



EasyKey kann an fast jedes marktübliche Einsteckschloss angepasst werden und bietet Sicherheit und Kontrolle. EasyKey ist einfach und bequem in Türsituationen mit Sicherheitsanforderungen (wie Büros, Krankenhäusern, privaten Bereichen oder öffentlichen Gebäuden) einsetzbar.

Der Administrator kann einen 4- bis 6-stelligen Nutzercode erstellen

Maximal 150 Nutzercodes

Die Verriegelung schließt automatisch nach 3 Sekunden

Ausführung Schild: ungelocht, PZ-Lochung oder Rosette

Edelstahl

Für Türstärke: 35 - 80mm

Preis: 329,00

**WICHTIG: für HOMETEC PRO und NUKI Smartlock benötigen Sie einen beidseitig sperrbaren Zylinder**

(wenn der Schlüssel innen steckt, kann trotzdem von außen aufgesperrt werden)



HOMETEC PRO BLUETOOTH



Tastatur



Fingerscanner



Fernbedienung



WLAN-Bridge

### HOMETEC PRO BLUETOOTH

- > Türschlossantrieb für Haus- und Wohnungseingangstüren, Büroräume,..
- > Ver-/entriegeln der Tür per App. Codeeingabe, Tastendruck oder Fingerscanner
- > Zutrittsberechtigungen versenden, zeitlich einschränken oder dauerhaft
- > Zur Montage an der Türinnenseite
- > Kein Spezialzylinder erforderlich
- > Integration in bestehende Schließsysteme möglich
- > Einfache, flexible und kabellose Montage: klemmen, kleben oder schrauben
- > Vollautomatisches Einlernen des Antriebes
- > Maximale Sicherheit durch AES-128-Bit Verschlüsselung und ABUS Keycard
- > Bluetooth- Funkstandard, Spannungsversorgung per Batterie

#### Preise:

HOMETEC PRO Bluetooth Türschlossantrieb	199,90
HOMETEC PRO Bluetooth Tastatur	139,00
HOMETEC PRO Bluetooth Fingerscanner	239,00
HOMETEC PRO Bluetooth Fernbedienung	49,00
HOMETEC PRO Bluetooth WLAN-Bridge	99,90

Mit HOMETEC PRO können auch Terrassentüren mit Fernbedienung schlüssellos von außen geöffnet und verschlossen werden. Siehe nächste Seite

### NUKI Smartlock

Basic: Nuki Smart Lock wird über dem bestehenden Zylinder und Schlüssel montiert. Die Installation dauert nur wenige Minuten – ohne Schrauben oder Bohren. Virtuelle Schlüssel werden via der kostenlosen Nuki App vergeben. Damit wird das Smartphone zum digitalen Schlüssel.

Preis: 209,00

### NUKI Combo 2.0

Die Nuki Combo besteht aus dem Nuki Smart Lock und der Nuki Bridge. Die Bridge bringt das Smart Lock online, wodurch es jederzeit mit der Nuki App aus der Ferne gesteuert und verwaltet werden kann.

Preis: (siehe Foto) 279,00

#### Funktionen:

- Türschloss per Smartphone auf- und zusperrern;
- Auto Unlock: Automatisches Aufsperrern bei Annäherung;
- Protokoll: Volle Kontrolle darüber, wer die Tür öffnet;
- COMBO 2.0: Öffnen von unterwegs durch Fernzugriff

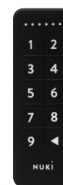

#### Ergänzungen:

- NUKI-Keypad ermöglicht den Zutritt mittels 6-stelligem Zutrittscode Preis: 79,00
- NUKI-FOB Schlüsselfernbedienung zum Sperrern auf Knopfdruck Preis: 39,00



### EKEY UNO Fingerprint

Mit dem EKEY UNO Fingerprint wird die Tür ganz einfach mit dem Finger geöffnet. Bis zu 20 Zutrittsberechtigungen können vergeben werden. Auch für Kinder geeignet. EKEY UNO mit Akku benötigt keine Verkabelung!

Preis für EKEY UNO Akku: 259,00

### Unser Service-Paket für alle NUKI-Smartlock-Lösungen:

Beratung, Montage, Inbetriebnahme, Wegzeit Preis: ab 250,00

Preise in Euro inkl. MwSt / Stand 04/2021



EKEY Fingerprint





### Universalschloss

hochwertiges schlankes Zusatzschloss mit Doppelriegel.  
Durch den an den Fensterflügeln angeschraubten Stahlschließkasten auch besonders für Dachflächenfenster, Hebe- und Schiebetüren geeignet.  
Farben: weiß, braun

Preis: 96,00

Montage: 39,00



### absperrbare Fensterolive

gleichsperrend kombinierbar mit den anderen Fenstersicherungen  
Farben: weiß, silber, braun

Preis: 53,00

Montage: 19,00



### absperrbare Fensterolive

Druckzylinder mit Wendeschlüssel  
inkl. Befestigungsschrauben und 2 Schlüsseln  
Farben: silber, weiß

Preis: 24,00

Montage: 19,00



### Fenstergriffschloss

Starkes automatisches Fensterschloss. Durch Austausch gegen den üblichen Fenstergriff und Anbringen eines Schließkastens wird der mechanische Widerstand des Fensters gegen Aufhebeln erheblich erhöht.  
In gekippter Stellung des Fensters ist der Sperrbügel im Eingriff, in geschlossenem Zustand wird das Fenster durch einen schweren Riegel zusätzlich geschützt.

Farben: weiß, braun

Preis: 169,00

Montage: 39,00



### Fenstergriffschloss

Starker Fenstergriff mit Zusatzschloss  
Dornmaßverstellung von 30 - 37mm  
Massiver Stahlriegel, Schließkasten nur 17mm breit

Optional mit Alarm 110 dBA laut

Farben: weiß, braun

Preis: 124,00 mit Alarm: 199,00

Montage: 39,00



### Fenster - Teleskopstange

Zusatzsicherung für Türen, Fenster und Fenstertüren. Hoher Abschreckungswert durch sichtbare Sicherheit, massive Mauerverankerung in der Laibung (90mm je Seite)  
ausziehbares Teleskoprohr aus Präzisionsstahl,  
abschließbarer Druckzylinder  
Farben: weiß, verchromt

Preis:

Laibung 58-100cm 217,00

Laibung 101-140cm 236,00

Montage: 89,00

Laibung 141-180cm 259,00

Laibung 181-220cm 387,00



### Fenster-Panzerriegel

Die Montage des Riegels kann ohne Anbohren des Fensterrahmens erfolgen. Geeignet für ein-, doppel- und mehrflügelige Elemente. Sicherung von Griff- und Bandseite mit nur einem Produkt, Verriegeln ohne Schlüssel, öffnen mit Schlüssel, Einbruchschutz durch stabiles Edelstahl-Vierkantprofil, VdS- und DIN- anerkannt  
Farben: weiß, edelstahl

Längen	350 - 1010mm	1010 - 1510mm	1510 - 2260mm
Preis:	229,00	249,00	389,00
Montage:	ab 89,00		



### Fenster - Scharnierseitensicherung

stabile Scharnierseiten-Sicherung für nach innen öffnende Fenster und Fenstertüren, ideal für enge Einbauverhältnisse  
Produkt dreht beim Öffnen des Fensters mit, Einrastung zum Kippen des Fensters mittels Druck auf den Stahlstift. Kein Schlüssel erforderlich  
VdS- anerkannt und DIN-geprüft; Druckwiderstand ca. 1 Tonne  
Farben: weiß, braun

Preis: 65,00  
Montage: 39,00



### Fenster - Stangenschloss

Zusatzschloss für Fenster und Fenstertüren mit 2 zusätzlichen, stabilen Sicherungspunkten.  
Für Türen mit nach innen öffnenden Dreh- und Drehkippschließern, auch für Doppelflügel Fenster, mit 7mm Vierkantstift. Bei geschlossenem Fenster sind die Riegel immer automatisch im Eingriff  
Baukastensystem bis 310cm Höhe  
Farben: weiß, braun

Preis:  
Basis-Set ab 250,00  
Montage: 89,00



### Terrassentüre schlüssellos öffnen, machen Sie mit HOMETEC PRO Ihre Terrassentüre zum zweiten Eingang!

Verlassen Sie Ihr Haus oder Ihre Wohnung doch durch die Terrassentür: Egal, ob Sie mal kurz mit dem Hund raus müssen, joggen möchten oder eine Weile im Garten arbeiten. mit Funk-Fernbedienung, dadurch lässt sich die Terrassentüre auch von außen abschließen.  
Siehe Seite 27



**Alle Schlösser sind auch gleichsperrend lieferbar!**



Wertheim garantiert als österreichisches Traditionsunternehmen sicherheitsgeprüfte Qualitätserzeugnisse. Durch die laufenden Neuentwicklungen entsprechen diese Produkte dem neuesten Stand der Technik.

Alle von uns angebotenen Wertheim-Tresore zeichnen sich durch nachstehende Eigenschaften aus:

Korpus doppelwandig ausgeführt, mit höchst widerstandsfähigem Füllstoff  
 Türaufbau dreiwandig ausgeführt, mit höchst widerstandsfähigem Füllstoff  
 Verriegelung durch massive Stahlriegel über ein Riegelwerk mit Bohrschutz  
 Verankerung vorgerichtet für Boden- und Rückwandverschraubung,  
 Verankerungsmaterial im Lieferumfang enthalten

Sperre: Modellbezeichnung K – Doppelbartschloss, 2 Schlüssel  
 Modellbezeichnung E – Elektronikschloss 6-stelliger Code  
 externer Anschluß zur Notbestromung



**TIPP**

Sicherheitsexperte Klaus Schmidtschläger empfiehlt Tresore der Sicherheitsklasse EN 2

## \*\* Lieferung:

Die Preise für die Lieferung gelten für das Liefergebiet Wien und Umgebung (bei Liftbenützung)

## Montage:

Sie erhalten eine Konformitätserklärung, die eine fachgerechte Montage bestätigt und bei der Versicherung vorgelegt werden kann.

## Schmidtschläger

Spezialist für Beschläge & Sicherheit  
 ist Mitglied des



Einrichtungsbeispiele  
 (Lieferung ohne Geldkassette und Ordner)

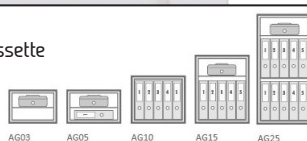

## Wertheim-Serie AG

Tresore der Typenreihe AG zeichnen sich durch ihre schlanke Bauweise aus und bieten bei einer Außenbreite von nur 450 mm Platz für 5 Ordner nebeneinander.



Sicherheitsklasse: **EN 1**



Privat versicherbar\*  
 bis 65.000,-



Gewerbe versicherbar\*  
 bis 20.000,-

Modell	Maße außen h x b x t (mm)	Maße innen h x b x t (mm)	Volumen (l)	Gewicht (ca. kg)	Preis	Lieferung u. Montage ab
AG03-K	280 x 400 x 312	230 x 350 x 180	114	60	735,00	230,00
AG03-E	280 x 400 x 312	230 x 350 x 180	114	60	939,00	230,00
AG05-K	280 x 450 x 442	230 x 400 x 310	129	85	795,00	230,00
AG05-E	280 x 450 x 442	230 x 400 x 310	129	85	998,00	230,00
AG10-K	395 x 450 x 442	345 x 400 x 310	143	105	860,00	230,00
AG10-E	395 x 450 x 442	345 x 400 x 310	143	105	1.050,00	230,00
AG15-K	565 x 450 x 442	515 x 400 x 310	164	130	995,00	230,00
AG15-E	565 x 450 x 442	515 x 400 x 310	164	130	1.195,00	230,00
AG25-K	905 x 450 x 442	855 x 400 x 310	210	185	1.390,00	330,00
AG25-E	905 x 450 x 442	855 x 400 x 310	210	185	1.590,00	330,00

## Wertheim-Serie AM

Tresore der Typenreihe AM sind geräumig und bieten Platz für 6 Ordner nebeneinander. Alle Modelle sind für den Anschluss an eine Einbruchmeldeanlage (EMA) vorgerichtet.



Sicherheitsklasse: **EN 1**



Privat versicherbar\*  
 bis 65.000,-



Gewerbe versicherbar\*  
 bis 20.000,-

Modell	Maße außen h x b x t (mm)	Maße innen h x b x t (mm)	Volumen (l)	Gewicht (ca. kg)	Preis	Lieferung u. Montage ab
AM25-K	905 x 545 x 442	855 x 495 x 310	131	215	1.580,00	450,00
AM25-E	905 x 545 x 442	855 x 495 x 310	131	215	1.770,00	450,00



Einrichtungsbeispiel (Lieferung ohne Geldkassette und Ordner)

Auf Anfrage sind diese beiden Tresormodelle AG und AM auch in anderen Größen und Ausführungen erhältlich.





### Wertheim-Serie AP

Wertschutzschränke der Typenreihe AP bieten neben Eigenschaften der Typenreihe AM auch Schutz gegen Feuer. Zusätzliche hitzeabsorbierende Werkstoffe sowie Brand- und Rauchschutzdichtungen in den Türfalten ergeben den geprüften und zertifizierten Brandschutz EN15659, Güteklasse LFS30P (AP10 - LFS60P).



Sicherheitsklasse: **EN 1**



Privat versicherbar\* bis 65.000,-



Gewerbe versicherbar\* bis 20.000,-

Modell	Maße außen h x b x t (mm)	Maße innen h x b x t (mm)	Volumen (l)	Gewicht (ca. kg)	Preis	Lieferung u. Montage ab	**
AP10-K	474 x 605 x 522	360 x 495 x 310	55	180	1.190,00	330,00	
AP10-E	474 x 605 x 522	360 x 495 x 310	55	180	1.390,00	330,00	
AP15-K	629 x 605 x 522	515 x 495 x 310	79	220	1.450,00	450,00	
AP15-E	629 x 605 x 522	515 x 495 x 310	79	220	1.590,00	450,00	



AP10

AP15

Einrichtungsbeispiel

(Lieferung ohne Geldkassette und Ordner)



### Wertheim-Serie BG

Tresore der Typenreihe BG sind für enge Platzverhältnisse konzipiert. Es wird Platz für 5 Ordner nebeneinander geschaffen und sie bieten die Möglichkeit von Zusatzsperren. Ein armierter, höchst widerstandsfähiger Füllstoff sorgt für die Einstufung in Grad II.



Sicherheitsklasse: **EN 2**



Privat versicherbar\* bis 100.000,-



Gewerbe versicherbar\* bis 50.000,-

Modell	Maße außen h x b x t (mm)	Maße innen h x b x t (mm)	Volumen (l)	Gewicht (ca. kg)	Preis	Lieferung u. Montage ab	**
BG10-K	395 x 450 x 442	345 x 400 x 310	43	120	1.240,00	230,00	
BG10-E	395 x 450 x 442	345 x 400 x 310	43	120	1.390,00	230,00	
BG15-K	565 x 450 x 442	515 x 400 x 310	64	150	1.470,00	330,00	
BG15-E	565 x 450 x 442	515 x 400 x 310	64	150	1.590,00	330,00	



BG10

BG15

Einrichtungsbeispiel

(Lieferung ohne Geldkassette und Ordner)



**TIPP**

Sicherheitsexperte  
Rene Eckhart  
empfiehlt Tresore mit  
Elektronikschloss



### Wertheim-Serie BP

Tresore der Typenreihe BP sind geräumig (6 Ordner nebeneinander) und bieten auch Schutz gegen Feuer. Zusätzliche hitzeabsorbierende Werkstoffe sowie Brand- und Rauchschutzdichtungen in den Türfalten ergeben den geprüften und zertifizierten Brandschutz EN15659, Güteklasse LFS30P (BP10 - LFS60P).



Sicherheitsklasse: **EN 2**



Privat versicherbar\* bis 100.000,-



Gewerbe versicherbar\* bis 50.000,-

Modell	Maße außen h x b x t (mm)	Maße innen h x b x t (mm)	Volumen (l)	Gewicht (ca. kg)	Preis	Lieferung u. Montage ab	**
BP15-K	629 x 605 x 522	515 x 495 x 310	79	235	1.930,00	450,00	
BP15-E	629 x 605 x 522	515 x 495 x 310	79	235	2.090,00	450,00	

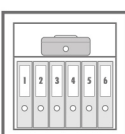

Einrichtungsbeispiel (Lieferung ohne Geldkassette und Ordner)

Auf Anfrage sind die Tresormodelle AP, BG und BP auch in anderen Größen und Ausführungen erhältlich.

BP15



### Wertheim-Serie CP

Wertschutzschränke der Typenreihe CP haben den Anspruch, mit geringen Außenabmessungen allen Anforderungen des Widerstandsgrades III gerecht zu werden. Sie bieten die Möglichkeit von Zusatzsperren und alle Modelle sind für den Anschluss an eine Einbruchmeldeanlage (EMA) vorgerichtet.

Die Typenreihe CP bietet auch Schutz gegen Feuer. Zusätzliche hitzeabsorbierende Werkstoffe sowie Brand- und Rauchschutzdichtungen in den Türfalten ergeben den geprüften und zertifizierten Brandschutz EN15659, Güteklasse LFS30P.



Sicherheitsklasse: **EN 3**



Privat versicherbar\* bis 200.000,-



Gewerbe versicherbar\*\* bis 100.000,-

Modell	Maße außen h x b x t (mm)	Maße innen h x b x t (mm)	Volumen (l)	Gewicht (ca. kg)	Preis	Lieferung u. Montage ab
CP20-K	799 x 605 x 522	685 x 495 x 310	105	350	2.470,00	600,00
CP20-E	799 x 605 x 522	685 x 495 x 310	105	350	2.580,00	600,00

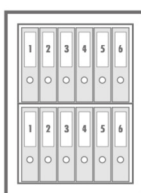

Einrichtungsbeispiel (Lieferung ohne Geldkassette und Ordner)

Auf Anfrage ist dieses Tresormodell auch in anderen Größen und Ausführungen erhältlich.

CP20



### Wertheim-Serie VA

Möbeleinsatztresore (ideal für den Einbau in Möbel) der Typenreihe VA sind einwandige Stahlschränke, konstruiert gemäß den Bauvorschriften VDMA 24992.

Als Sperre werden VdS-geprüfte und zertifizierte Schlösser eingesetzt.

Sicherheitsstufe A



Privat versicherbar\* bis 2.500,-



Gewerbe versicherbar\*\* bis 2.500,-

Modell	Maße außen h x b x t (mm)	Maße innen h x b x t (mm)	Volumen (l)	Gewicht (ca. kg)	Preis	Lieferung u. Montage ab
VA05-K	290 x 459 x 367	284 x 450 x 311	40	30	269,00	150,00
VA05-E	290 x 459 x 367	284 x 450 x 311	40	30	459,00	150,00
VA10-K	405 x 459 x 367	399 x 450 x 311	56	35	299,00	150,00
VA10-E	405 x 459 x 367	399 x 450 x 311	56	35	486,00	150,00



VA05



VA10

Einrichtungsbeispiel

(Lieferung ohne Geldkassette und Ordner)

Auf Anfrage auch

in 2 weiteren Größen erhältlich

### Zubehör optional:

zusätzl. Fachboden:	ab 17,00
Innentresor:	ab 155,00
Schlüsselleiste:	ab 17,00
Holzeinrichtung:	ab 219,00
Stahlsockel zertifiziert(65-800mm):	ab 265,00
Lade (auch versperbar):	ab 184,00
Auszugstablär:	ab 180,00
Innenbeleuchtung:	ab 74,00



Sockel



Lade

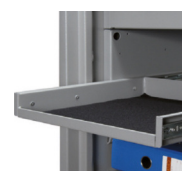

Auszug



Innentresor



Holzeinrichtung



### Kompaktresor mit Fingerabdruckererkennung

Schneller Zugriff per Fingerscan, geräuschlose und selbsttätige Deckelöffnung durch Druckzylinder. Elektronische Kombination, Notöffnung mittels Schlüssel (2 Schlüssel inkl.) Geeignet für kleine Wertgegenstände wie z.B. Pässe, Medikamente, Handy, Kamera, Kurzwaffen), Betrieb mit 4 Alkalibatterien 1,5 V AA (nicht inklusive)  
Maße: H 81 x B 307 x T 251 mm, innen: H 56 x B 246 x T 170 mm

Preis: 179,00



### Sicherheitskassette Größe L

Feuer- und wasserbeständig, UL/ETL- zertifiziert: 60 Min. lang brandbeständig bei einer Temperatur von 927°C, schützt im Brandfall Papiere, offizielle Dokumente sowie Datenträger H 193 x B 419 x T 375 mm, innen: H 136 x B 324 x T 232 mm, passend für A4 Dokumente Schlüssel/Schloss-System (2 Schlüssel), Befestigung möglich (nicht inklusive)

Preis: 128,00

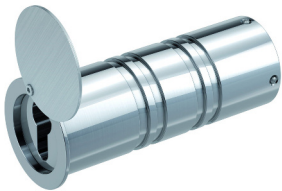

### Rohrtresor

eingemauerte, sichere und unkomplizierte Aufbewahrung und Übergabe von Schlüssel Gehäuse aus Aluminium, Verschluss aus Edelstahl, mit Maueranker und Schutzklappe, vorgerichtet für Profil-Halbzylinder 10/30mm (nicht im Lieferumfang enthalten)  
L: 138mm, Ø 50 mm

Preis: 129,00



### Schlüssel-Safe mit beleuchteten Zahlen

Gehäuse aus Zink, einstellbare 4-stellige-Zahlenkombination, beleuchtet, H 126 x B 72 x T 52 mm, Innen: H 106 x B 60 x T 52 mm, inkl. Batterie und Befestigungsmaterial, witterungsbeständige Türklappe, mit nicht sichtbaren Scharnieren und vertieftem Innenfach, großer Hebel zum Öffnen, unauffälliges Design

Preis: 57,40



### Schlüssel-Safe XXL

witterungsbeständiges Aluminiumgehäuse, zusätzliche Klappe zum Schutz der Zahlenräder vor Witterungseinflüsse, einstellbare 4-stellige-Zahlenkombination, H 146 x B 105 x T 51 mm, Innen: H 117 x B 79 x T 42 mm, nkl. Haken für Schlüsselaufbewahrung, Wandmontage möglich, Lieferung inkl. Befestigungsmaterial

Preis: 52,90



### Schlüssel-Safe mit Bügel

Gehäuse aus Aluminium, zusätzliche Klappe zum Schutz der Zahlenräder vor Witterungseinflüsse, einstellbare 4-stellige-Zahlenkombination, H 150 x B 90 x T 40 mm, Innen: H 74 x B 68 x T 40 mm, gehärteter Stahlbügel mit Vinyl beschichtet um Kratzer zu vermeiden

Preis: 49,00



### Feuerfeste Dokumentenmappe A4/A3

als zusätzlicher Schutz für nicht feuersichere Tresore, auch zum Transport bestens geeignet, Schutz vor Feuer, Hitze und Spritzwasser, glasfaserverstärkter Kunststoff mit Aluminiumbeschichtung, schließt mit Reißverschluss und Klettverschluss für Formate A4 oder A3

Preis: A4: 28,00 A: 37,00



Fühlen Sie sich persönlich sicher! Wir haben die passenden Produkte für Sie: Rauchwarnmelder, Feuerlöschspray, Kohlenmonoxidgas-Melder, Kohlendioxid-Melder, Alarmbox für unterwegs.



### Funk-Rauchwarnmelder

Für den Einsatz in Schlafräumen, Kinderzimmer, Fluren, Wohnmobilen...  
Mit 12 Meldern pro Gruppe vernetzbar, fest verbaute Batterie (10 Jahre Batterielebensdauer)  
Lautstärke des Alarms: 85 dB, Warnton bei schwacher Batterie

Preis: 47,00



### Rauchwarnmelder

Für den Einsatz in Schlafräumen, Kinderzimmer, Fluren, .....  
Erfassungsbereich bis 40m<sup>2</sup> innerhalb eines Raumes,  
austauschbare 3V Lithiumbatterie CR123A (Batterielebensdauer bis zu 5 Jahren)  
Lautstärke des Alarms: 85 dB, Warnton bei schwacher Batterie

Preis: 10,00



### Kohlenmonoxid (CO)-Warnmelder

Zur Detektion von Kohlenmonoxid in privaten Haushalten,  
in Räumen mit Verbrennungseinrichtungen(offener Kamin, Gastherme, Durchlauferhitzer,...)  
Warnt bereits vor geringen CO-Konzentrationen  
Wand- oder Standmontage, akustische und optische Alarmierung  
Lautstärke des Alarms: 85 dB, 2x1,5 V alkaline AA Batterien, zeigt niedere Batterieleistung an

Preis: 50,00



### Kohlendioxid (CO<sub>2</sub>)-Warnmelder

Beugen Sie möglichen Folgen einer zu hohen CO<sub>2</sub>-Konzentration vor, wie Kopfschmerzen,  
Übelkeit, allgemeines Unwohlsein oder einer deutlich erhöhten Anzahl an Aerosolen in der  
Atemluft. Letzteres kann dazu führen, dass die Ansteckungsgefahr  
für Infektionen innerhalb eines Raums steigt.  
Anzeige von CO<sub>2</sub>, Temperatur, Luftfeuchtigkeit, Datum, Uhrzeit  
Wand- oder Standmontage, CO<sub>2</sub>-Sensor Lebensdauer max. 10 Jahre,  
LED-Farbanzeige, AC-Adapter und Backup-Batterie,  
Messbereich: 0 - 5.000ppm

Preis: 130,00



### Feuerlöschspray Feuerstopp

Schnell lösen eine vergessene Kerze, eine Zigarette, ein außer Augen gelassener Grill oder  
ein heißer Topf mit Speisefett einen Brand aus, der zu einem erheblichen Schaden oder  
sogar zu einer lebensbedrohlichen Situation führen kann! Geeignet zur Bekämpfung von  
Entstehungsbränden. 625ml hochwirksames Schaumlöschmittel, einfache Handhabung  
Sprühweite bis 4m, Sprühzeit ca. 25 Sekunden

Preis: 34,00



### Alarmbox

Erkennt Erschütterungen und kleinste Bewegungen in allen 3 Dimensionen und löst Alarm  
aus. Alarmfunktion mit mind. 100 dB für 15 Sekunden, danach automatisch erneute Scharf-  
stellung. Intelligenter Alarm - bei kleinen und kurzen Erschütterungen, z.B. durch einen Fuß-  
ball, gibt das Schloss nur einen kurzen Warnton ab.  
Inkl. 2 CR2 Batterien  
Sichere Befestigung am Fahrrad, Scooter,.....

Preis: 34,00



Preise in Euro inkl. MwSt / Stand 04/2021

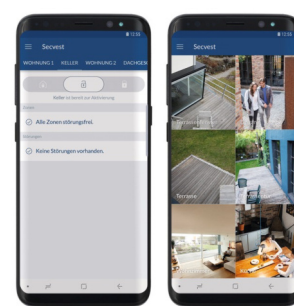

### Eine Alarmanlage soll Einbrecher abschrecken und Bewohner schützen.

Die Secvest macht noch mehr und schafft ein hervorragendes Sicherheits- und Komfortniveau: Bedienung per App inklusive Live-Video-streams, smarte Steuerung von Beleuchtung & Co. sowie integrierter mechanischer Schutz – mit massivem, physischem Widerstand zur Einbruchverhinderung nur von ABUS.

Mit einem Sicherheitskonzept bestehend aus mechanischer und elektronischer Haussicherheit sorgt sie für lückenlosen Rundumschutz. Einzigartig ist die Verbindung von mechanischer Sicherung und intelligenter Alarmierung, denn die Fenster- und Türzusatzschlösser verbinden mechanischen Schutz mit elektronischer Detektion. Verschlussüberwachung: die Secvest lässt sich nur scharf schalten, wenn alle Fenster und Türen geschlossen sind.

Die Aktivierung und Deaktivierung ist völlig unkompliziert – per Fernbedienung mit Statusanzeige, Knopfdruck, PIN-Code, Chipschlüssel, Schlüssel oder über Ihr Mobiltelefon.

Die Secvest informiert bei jeder Bedienung oder Abfrage über den aktuellen Status der Anlage (scharf oder unscharf) in Form eines optischen oder akustischen Signals. Mit der Auswahl an Bedienelementen steuern Sie Ihre Alarmzentrale ganz nach Bedarf.

### Unerwartete Notsituationen und dreiste Überfälle können jeden treffen.

Für alle Fälle bestens gerüstet: Die Melder der Secvest Funkalarmanlage reagieren in jeder Situation schnell und zuverlässig. Die Secvest Rauch- und Wassermelder lösen Alarm aus, bevor Rauchgase das Leben gefährden oder gravierende Schäden im eigenen Haushalt oder bei Nachbarn entstehen.

Außerdem kann die Secvest als Hausnotrufzentrale ausgebaut werden. Rufen Sie in jeder Situation mit einem Knopfdruck Hilfe: mobil mit tragbaren Funksendern, direkt an der Zentrale oder an den fest montierten Alarmtastern.

### Einfache Bedienung weltweit, kostenlos

Mit der kostenlosen, mobilen Applikation kann die Secvest intuitiv und sicher von überall aus bedient werden. Neben der Anzeige von Ereignissen wie Einbruch, Feuer, Notruf etc. können Sie Ihr System aktivieren, deaktivieren oder intern aktivieren. Im Ereignisfall werden Sie über die App sofort via Push-Benachrichtigung informiert. So können Sie sich einen direkten Überblick über das Geschehene verschaffen und gegebenenfalls weitere Schritte einleiten.

So bietet die Secvest mit ihren Meldern perfekten Rundum-Schutz.

### Preisbeispiele:

Touch-Alarmzentrale	449,00
Bewegungsmelder	139,00
Tür-Fensterkontakt	89,00
Außensirene	269,00
Funk- Fernbedienung	89,00
Funk- Rauchmelder	129,00
Funk- Glasbruchmelder	139,00



Funk-Fenstergriffe



Funk-Außensirene

Die Melder der Secvest werden kabellos, ohne großen Schmutz, installiert und fügen sich dezent in Ihren Lebens- und Arbeitsbereich.



Funk-Steckdose



Secvest Funk-Bedienteil



Secvest Funk-Alarmzentrale

# Schmidtschläger

Spezialist für Beschläge & Sicherheit

1160 Wien, Hippgasse 17  
01 / 523 46 52-0  
service@schmidtschlaeger.at  
www.schmidtschlaeger.at

Wir sind für Sie da:  
Mo - Fr 9 -16 Uhr  
oder nach Vereinbarung



besuchen Sie uns auch auf [www.facebook.com/schmidtschlaeger](http://www.facebook.com/schmidtschlaeger)

